

ESPAÑOL  
ENGLISH

 **TRUPER®**

Instructivo de

# Cortasetos

**26 cm<sup>3</sup> (cc)**

Motor

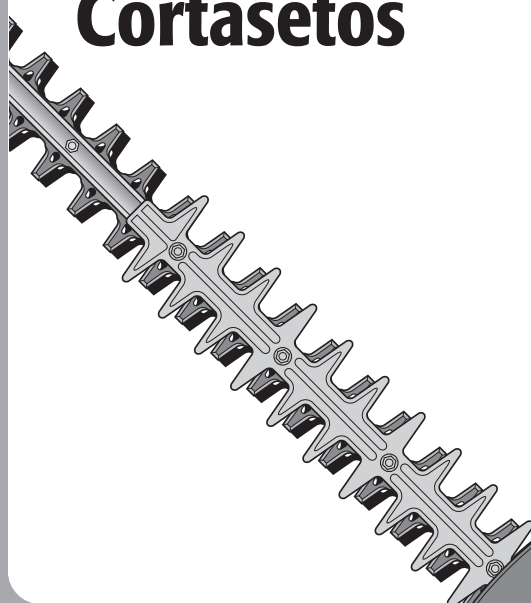

Este instructivo es para:

Modelo	Código
--------	--------

COS-26X

12251

# COS-26X

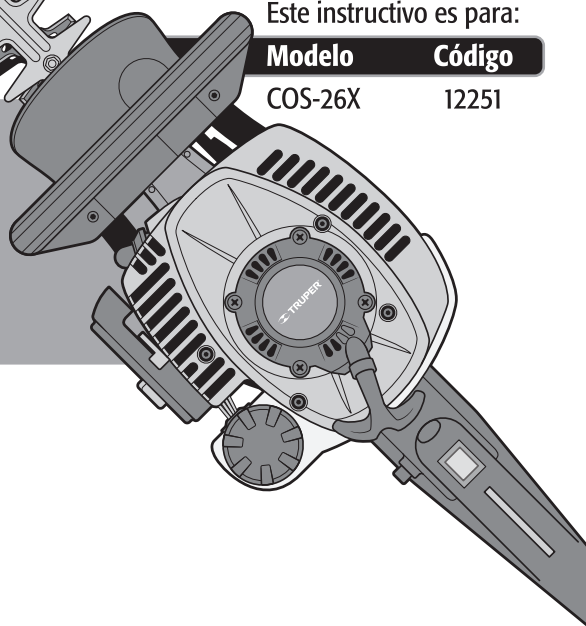

 **ATENCIÓN**



Lea este instructivo por completo  
antes de usar la herramienta.



Especificaciones técnicas .....	<b>3</b>
Especificaciones de combustible .....	<b>3</b>
 Advertencias generales de seguridad para herramientas motorizadas .....	<b>4</b>
 Advertencias de seguridad para cortasetos .....	<b>5</b>
Partes .....	<b>6</b>
Recomendaciones de ensamblado .....	<b>6</b>
Abastecimiento de combustible .....	<b>7</b>
Encendido .....	<b>7</b>
Operación .....	<b>8</b>
Mantenimiento .....	<b>9</b>
Solución de problemas .....	<b>10</b>
Centros de Servicio Autorizados .....	<b>11</b>
Sucursales .....	<b>12</b>
Póliza de Garantía .....	<b>12</b>

** ATENCIÓN**

Para poder sacar el máximo provecho de la herramienta, alargar su vida útil, hacer válida la garantía en caso de ser necesario y evitar riesgos o lesiones fatales, es fundamental leer y comprender este instructivo por completo antes de usar la herramienta.

Guarde este instructivo para futuras referencias.

Los gráficos de este instructivo son para referencia, pueden variar del aspecto real de la herramienta.

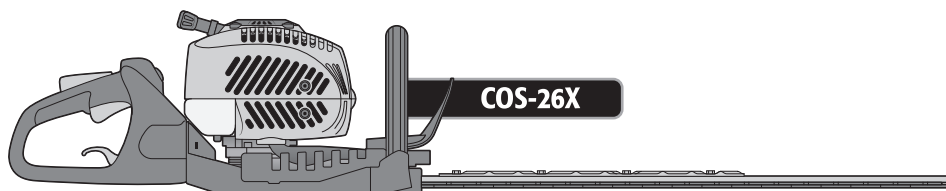

# Especificaciones técnicas

**COS-26X**

Código •	12251
Descripción •	Cortasetos
Peso neto •	5,5 kg
Motor •	26 cm <sup>3</sup> (cc)
Velocidad •	9 600 r/min
Tanque de combustible •	700 ml
Tipo de cuchilla •	Doble
Longitud de la cuchilla •	65 cm
Nivel de sonido •	87 dB
Ciclo de trabajo •	20 minutos de descanso por cada tanque consumido. Máximo diario 6 horas.

## Especificaciones de combustible

- La herramienta tiene un motor de 2 tiempos enfriado por aire que utiliza una mezcla de gasolina sin plomo y aceite automezclante de alta calidad con estabilizador de combustible especificado para motor de dos tiempos enfriado por aire.
- El motor está certificado para funcionar con gasolina sin plomo para vehículos con un octanaje de 87 (R+M/2) o más.
- NO use ningún tipo de gasolina premezclada con aceite adquirida en gasolineras, como la destinada a motocicletas.
- NO use aceite de uso automotor ni aceite para motores fuera de borda de 2 tiempos.
- Utilice solamente gasolina sin etanol o metanol (tipos de alcohol). Para prevenir un posible daño a las líneas de combustible del motor y otras piezas del motor.
- La relación de la mezcla debe de ser de 32 tantos de gasolina por 1 de aceite (proporción 32:1). Prepare la mezcla en un recipiente aprobado para gasolina. Siempre mezcle bien antes de verterlo en el tanque del motor.

**⚠ ATENCIÓN** No mezcle gasolina y aceite directamente en el tanque de combustible del motor.

**⚠ ATENCIÓN** No utilice mezcla de combustible almacenada durante mas de 7 días. Haga la mezcla en pequeñas cantidades.

**⚠ ADVERTENCIA** Nunca fume cerca del combustible, ni de la zona en donde se abastezca de la gasolina, ni donde prepare la mezcla con el aceite, ni al operar la herramienta.

**⚠ ADVERTENCIA** Cualquier intento de arrancar la herramienta sin añadirle aceite a la mezcla de combustible provocará fallas en el motor.



Utilice la tapa de los aceites\*\* ACT-2T-4 o ACT-2T-16 como medida para preparar la mezcla. Mezcle 6 tapas de aceite con cada litro de gasolina.



¡Una mezcla incorrecta puede provocar que la máquina se desbale, ocasionando costosas reparaciones!



Gasolina



6 tapas de aceite



Mezcla

Para alargar la vida útil del motor use aceite sintético para motores de dos tiempos.

\* 1 galón = 3,78 litros

\*\* No incluidos

**⚠ ATENCIÓN** Al utilizar el bote incluido, la elaboración de la mezcla debe realizarse tomando como referencia el costado indicado como 30:1

Mantenga su área de trabajo limpia, ordenada y bien iluminada.

**⚠️ ATENCIÓN** Áreas desordenadas y oscuras pueden provocar accidentes.



Nunca utilice la herramienta en ambientes explosivos, o en presencia de líquidos inflamables.

**⚠️ PELIGRO** Aleje la herramienta al menos 9 metros (30 pies) del lugar de recarga de combustible antes de arrancar el motor.



Mantenga a los niños y a otras personas a una distancia segura mientras utiliza la herramienta.

**⚠️ ADVERTENCIA** Las distracciones pueden hacerle perder el control y provocar accidentes.



Evite hacer contacto con líneas y circuitos eléctricos.

**⚠️ PELIGRO** Ubique y evite todas las líneas y circuitos eléctricos, especialmente el cableado oculto. Así como cualquier objeto conectado a tierra.



Esté siempre alerta, sea prudente y utilice el sentido común.

**⚠️ ATENCIÓN** No deje que la familiaridad con el uso del cortasetos lo distraiga mientras la utiliza. Esto puede provocar accidentes.

No utilice la herramienta si está cansado, o bajo la influencia de drogas, alcohol o medicamentos.

**⚠️ PELIGRO** Un momento de distracción mientras utiliza el cortasetos puede provocar lesiones personales graves.

Utilice la herramienta con sus guardas y protectores en su lugar y en buen estado.

**⚠️ ADVERTENCIA** De no hacerlo se expone a lesiones personales graves.

Nunca fuerce la herramienta.

**⚠️ ATENCIÓN** Trabajar dentro del rango para el que fue diseñada asegura un mejor trabajo y es más seguro.



Guarde la herramienta en un lugar seguro fuera del alcance de los niños.

**⚠️ ADVERTENCIA** Las herramientas motorizadas son peligrosas en manos inexpertas.



Utilice la indumentaria adecuada.

**⚠️ ADVERTENCIA** La ropa suelta, joyas o cabello largo pueden ser atrapados por las piezas móviles.



Mantenga las manos alejadas de las partes giratorias y/o móviles.

**⚠️ ADVERTENCIA** De no hacerlo se expone a lesiones personales graves.



No utilice la herramienta en espacios encerrados.

**⚠️ PELIGRO** Para evitar respirar la acumulación de monóxido de carbono, gas inodoro tóxico y potencialmente mortal.



Utilice equipo adecuado de protección personal.

**⚠️ ATENCIÓN** Usar protección para los ojos, mascarillas antipolvo, zapatos de seguridad antideslizantes, casco, protección para los oídos y guantes de seguridad, reduce considerablemente el riesgo de lesiones.



Apague la herramienta antes de hacer ajustes, cambiar sus accesorios o guardarla.

**⚠️ ADVERTENCIA** Asegúrese de que el interruptor de la herramienta esté en posición de apagado.

Nunca utilice la herramienta si el interruptor no funciona o no está debidamente ensamblada.

**⚠️ ADVERTENCIA** De hacerlo se expone a lesiones personales graves, repárela inmediatamente en un Centro de Servicio Autorizado  **TRUPER®**.

No sobre extienda su campo de acción.

**⚠️ ATENCIÓN** Un buen apoyo y equilibrio permiten un mejor control de la herramienta en situaciones inesperadas.

Evite encendidos accidentales.

**⚠️ ADVERTENCIA** Asegúrese de que el motor de la herramienta esté apagado antes de dejarla o darle mantenimiento.



Retire cualquier llave de ajuste antes de encender la herramienta.

**⚠️ PELIGRO** Herramientas adicionales o llaves colocadas en una pieza giratoria de la herramienta puede provocar lesiones personales graves.

Déle mantenimiento a la herramienta y cerciúrese que se encuentra en condiciones óptimas antes de utilizarla.

**⚠️ ATENCIÓN** Revise cuidadosamente sus partes móviles, su alineación y montaje. Hágalo periódicamente. Busque cualquier elemento dañado o pieza que no funcione adecuadamente para su inmediata reparación en un Centro de Servicio Autorizado  **TRUPER®**.



Accesorios.

**⚠️ ATENCIÓN** Utilice sólo los accesorios o refacciones indicados en este instructivo o certificados por  **TRUPER®**.

Nunca deje la herramienta en marcha sin supervisión.

**⚠️ PELIGRO** Apague la herramienta después de operarla y antes de colocarla en un lugar seguro para evitar accidentes graves.

Nunca fume cerca del combustible.

**⚠️ PELIGRO** No fume cerca de la zona en donde se abastezca de combustible, ni al operar la herramienta.



# Advertencias de Seguridad

## para cortasetos



• La seguridad es una combinación de sentido común, mente alerta y conocimiento del funcionamiento de la herramienta.

**⚠ ATENCIÓN** • Lea cuidadosamente el instructivo antes de comenzar a utilizar la herramienta. Preste atención a las reglas de seguridad, a los símbolos de alerta y a los avisos de peligro, advertencia y atención del instructivo y de las etiquetas adheridas a la herramienta.

**⚠ ADVERTENCIA** • La herramienta está diseñada exclusivamente para cortar arbustos, no intente cortar otro tipo de material.

### Manejo de combustible

• Nunca fume cerca del combustible, ni de la zona en donde se abastezca de la gasolina, ni donde prepare la mezcla con el aceite, ni al operar la herramienta.

• Para reducir el riesgo de incendio o quemaduras maneje el combustible con cuidado, es muy inflamable.

• No permita que la gasolina o el aceite tengan contacto con la piel.

• Protéjase los ojos para evitar salpicaduras de la gasolina y el aceite. En caso de contacto accidental lávelos inmediatamente con agua limpia. Si persiste la irritación acuda a un médico.

• Mezcle y almacene el combustible en un recipiente diseñado para tal fin.

**⚠ ADVERTENCIA** • Mezcle el combustible al aire libre lejos de cualquier chispa o llama.

• Antes de reabastecer la herramienta de combustible apague el motor, colóquela en suelo despejado y espere a que el motor se enfríe.

**⚠ ATENCIÓN** • Limpie todo el combustible que pueda haber caído en la herramienta antes de operarla.

**⚠ ATENCIÓN** • Revise si hay fugas de combustible, de ser así corrijalas antes de usar la herramienta, para evitar incendios o lesiones por quemadura.

• Aleje la herramienta por lo menos 9 metros (30 pies) del lugar de carga de combustible antes de arrancar el motor.

• Bajo ninguna circunstancia queme el combustible derramado para eliminarlo.

• Por ningún motivo utilice cualquier otro tipo de combustible que el especificado para la herramienta en este instructivo.



• Asegúrese de que la cuchilla deje de moverse cuando se suelte el gatillo del acelerador. En caso de que no se detenga apague la herramienta y acuda a un Centro de Servicio Autorizado **TRUPER** para solucionar el problema.

• Asegúrese de que la herramienta se encuentre limpia, seca y libre de aceite o combustible.

• Asegúrese de que el área de trabajo se encuentra en una área abierta y bien ventilada.

• Revise el área de trabajo y retire cualquier piedra, vidrios rotos, clavos, alambre o cuerda. Pues podrían ser lanzados o enredarse en la herramienta.

• En temperaturas extremas revise que no hayan formaciones de hielo o condensación en la herramienta.

• Asegúrese de que la visibilidad y las condiciones de luz sean adecuadas para ver claramente, de lo contrario no utilice la herramienta.

### Al operar la herramienta

• Asegúrese de que la cuchilla no esté en contacto con algún objeto antes de arrancar el motor.

**⚠ ADVERTENCIA** • Mantenga ambos pies apoyados firmemente en el piso y ambas manos sujetando la herramienta por los mangos, jamás la opere con una sola mano, de lo contrario pueden resultar lesionados el operador, y demás personas presentes.

• Mantenga todas las partes del cuerpo alejadas de la cuchilla cuando esté funcionando el motor.

• Mantenga todas las partes del cuerpo alejadas del silenciador. De lo contrario puede producirle una quemadura seria.

• Mantenga alejada la herramienta de materiales inflamables.

• No utilice la herramienta para cortar arbustos secos, ramas o tela.

• No intente hacer ajustes a la herramienta con el motor en marcha.

• Esté atento a los riesgos en su entorno, el ruido de la herramienta podría evitar que los note.

### Antes de operar la herramienta

**⚠ PELIGRO** • Nunca utilice la herramienta cuando esté cansado, enfermo, o se encuentre bajo los efectos de alguna droga, alcohol o medicamento.

• Equípese con ropa adecuada para operar la herramienta: ropa ajustada, pantalones gruesos, botas de seguridad antideslizantes, guantes protectores para trabajo pesado, y anteojos de seguridad con protección lateral bajo la norma ANSI Z87.1.



**⚠ ADVERTENCIA** • Retírese cualquier accesorio o ropa holgada que pueda ser atrapado por los dientes de la cuchilla en movimiento. Recójase el cabello para que quede por arriba del nivel de los hombros.

• Asegúrese de que la herramienta se encuentre en perfectas condiciones. No la encienda si se encuentra mal ajustada o no está armada completamente de manera que funcione de forma segura o el tanque de combustible presenta alguna fuga o tiene algún tornillo flojo.

### Después de operar la herramienta

**⚠ ATENCIÓN** • Siempre traslade la herramienta con el motor apagado, con el silenciador alejado del cuerpo, con la cuchilla hacia atrás y enfundada. Antes de subirla a un vehículo vacíe el tanque de combustible.

**⚠ ADVERTENCIA** • Apague el motor antes de poner en reposo la herramienta. NO deje el motor funcionando sin prestarle atención. Deje que se enfríe antes de almacenar la herramienta.

**⚠ ATENCIÓN** • El servicio y reparación de la herramienta debe de ser realizado sólo por un Centro de Servicio Autorizado **TRUPER**.

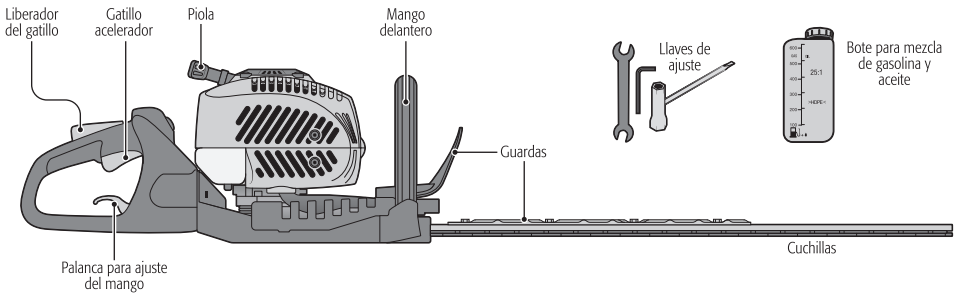
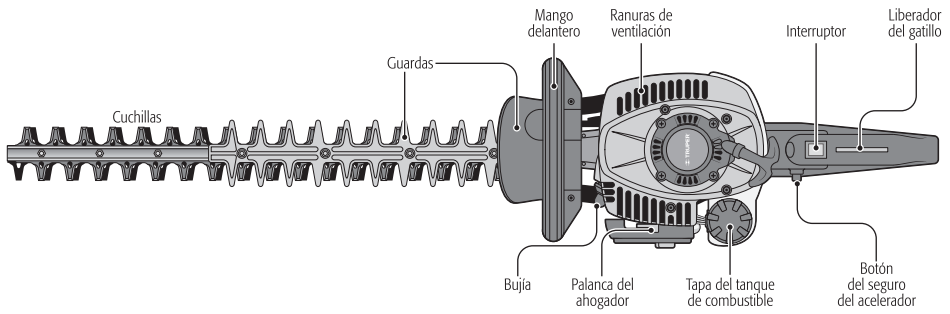
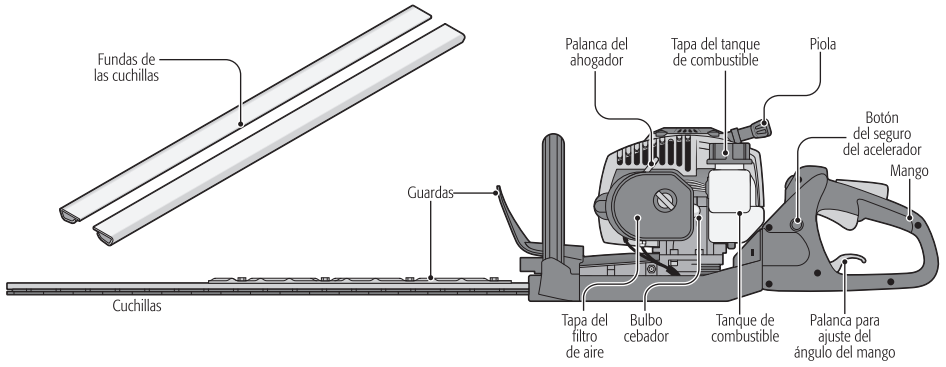

## Abastecimiento de combustible para el motor

- Siga las normas de seguridad para el manejo de combustible (página 5).
- Coloque la herramienta en el piso.
- Limpie la superficie alrededor de la tapa del tanque de combustible para evitar su contaminación.
- Afloje lentamente la tapa del tanque de combustible.
- Teniendo cuidado de evitar derrames vierta la mezcla de combustible en el tanque. **⚠ ATENCIÓN** Siga las especificaciones del combustible (página 3).
- Antes de tapar el tanque de combustible revise y limpie la junta.
- Coloque de inmediato la tapa del tanque de combustible y apriétela con la mano.
- Limpie todo derrame de combustible.

**⚠ ATENCIÓN** En un motor nuevo, es normal que haya emisiones de humo durante y después de usarse por primera vez.

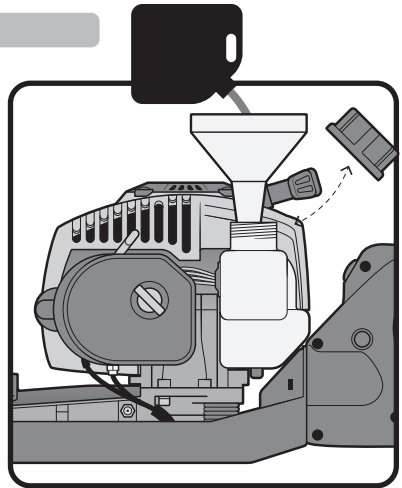

## Encendido

### Arranque del motor en frío

- Coloque la herramienta en suelo nivelado en donde la cuchilla no haga contacto con ningún obstáculo.
- Sostenga firmemente el mango delantero con la mano izquierda y coloque el pie derecho sobre la base del mango trasero (A).
- Coloque el interruptor en la posición de encendido (B).
- Oprima y suelte el bulbo cebador 10 veces (C).
- Mueva la palanca del ahogador a la posición "Z" (1).
- Oprima el liberador del gatillo y el gatillo del acelerador, empuje hacia adentro el botón del seguro del acelerador y suelte el gatillo del acelerador.
- Tire de la piola (D), para que el motor arranque. Una vez que el motor arranque no suelte el piola, regrésela con cuidado a su posición inicial para evitar dañarla.
- Una vez que el motor arranque coloque la palanca del ahogador en la posición "≡" (2).
- Permita que funcione en esa posición de 15 a 30 segundos, posteriormente oprima y suelte el gatillo del acelerador para que funcione en marcha lenta.
- La herramienta ya está lista para operar. Sujétela por ambos mangos con las dos manos y levántela para iniciar el trabajo.

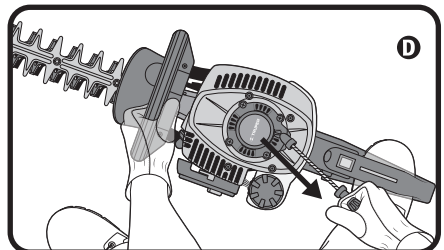
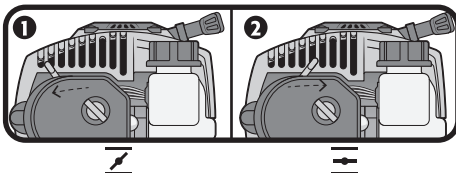
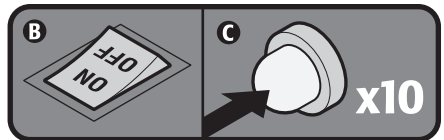
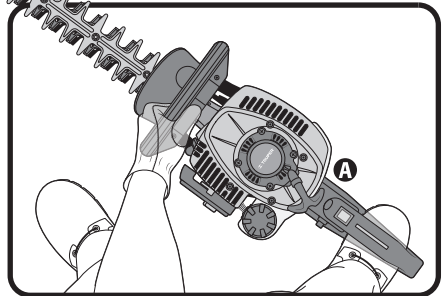

## Arranque del motor en caliente

- Coloque la herramienta en suelo nivelado en donde la cuchilla no haga contacto con ningún obstáculo.
- Sostenga firmemente el mango delantero con la mano izquierda y coloque el pie derecho sobre la base del mango trasero.
- Coloque el interruptor en la posición de encendido (A).
- Oprima y suelte el bulbo cebador 10 veces (B).
- Mueva la palanca del ahogador a la posición "III" (C).
- Tire de la piola (D) hasta que el motor arranque.

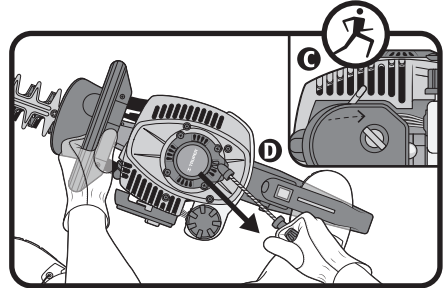
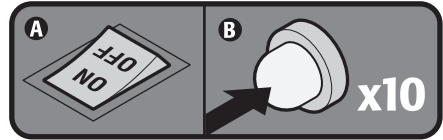

## Apagado

- Presione y sostenga el interruptor en la posición de apagado (E), hasta que se detenga el motor.

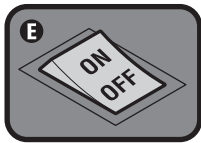

# Operación

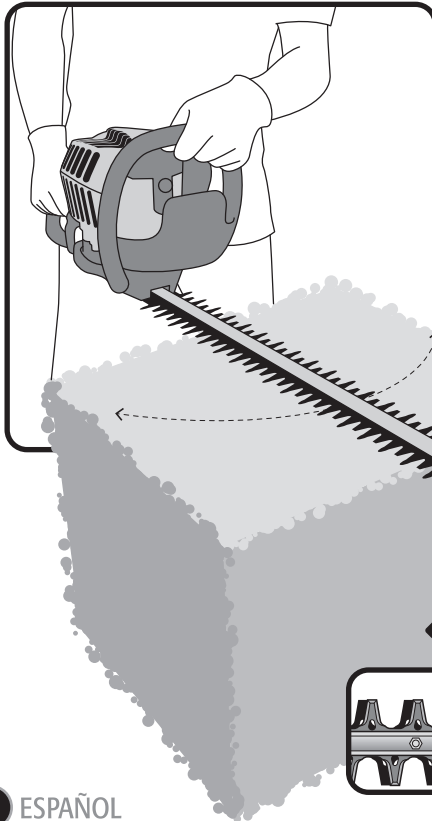

- Confirme que está sosteniendo la herramienta con ambas manos firmes y que el peso de su cuerpo esté bien distribuido en ambos pies.
- Mantenga el sistema de corte debajo del nivel de su cintura.
- Mantenga los dedos y otras partes del cuerpo lejos de la cuchilla de corte.

**⚠ ADVERTENCIA** • Mantenga siempre las dos manos en los mangos de la herramienta. Nunca sostenga arbustos con una mano mientras opere la herramienta con la otra mano. De lo contrario puede sufrir lesiones severas.

- Con la herramienta en marcha coloque la cuchilla alineada a la superficie del arbusto que desea podar sin tocarlo.
- Presione el gatillo para que la cuchilla alcance su velocidad máxima.

- Con movimientos de lado a lado, rotando su cintura y manteniendo la herramienta en posición horizontal comience a realizar el corte.
- Realice los cortes de manera gradual para no sobrecargar la herramienta.
- Para realizar cortes verticales recorra su mano por el mango delantero mientras la cuchilla queda en posición vertical. Mantenga la mano del mango delantero a una altura constante mientras mueve hacia arriba y abajo el mango posterior para que la cuchilla realice movimientos hacia arriba y hacia abajo.



- Siempre mantenga lubricada la cuchilla.
- ⚠ ADVERTENCIA** No aplique lubricante a la cuchilla con el motor encendido.



• Antes de inspeccionar, limpiar o dar servicio a la herramienta, apague el motor, espere a que todas las partes móviles se hayan detenido; desconecte el cable de la bujía y sepárelo de la bujía. De lo contrario puede sufrir lesiones de gravedad y/o daños al equipo.

## Limpieza del filtro del aire

- Ajuste la palanca del ahogador a la posición cerrado "Z".
- Retire la tapa del filtro de aire, aflojando y retirando la perilla que la sujeta a la base.
- Elimine con aire comprimido o con un cepillo tanta tierra y aserrín como sea posible del área descubierta al retirar la tapa del filtro de aire.
- Retire el filtro del aire.
- Dependiendo del tiempo de uso puede dar al filtro una limpieza superficial con sólo golpearlo ligeramente contra una superficie lisa y plana para desalojar la mayoría de las partículas de aserrín y polvo.
- También puede soplear el filtro con aire comprimido, hágalo por ambos lados.
- O para una limpieza más completa limpie el filtro del aire en agua jabonosa tibia, enjuáguelo y déjelo secar por completo antes de instalarlo de nuevo en la herramienta.
- En caso de que utilice aire comprimido para secarlo, sople por ambas caras del filtro.
- Instale de nuevo el filtro del aire, verificando que empate en su lugar.

## Limpieza general

- Con un cepillo o aire comprimido limpie y despeje las ranuras de ventilación de la unidad de la piola cada vez que sea necesario.
- De la misma forma limpie periódicamente las aletas del cilindro del motor y las aletas del ventilador para retirar cualquier impureza. De no hacerlo el motor puede dañarse debido a un recalentamiento.
- Dependiendo del tipo de combustible y aceite utilizados o las condiciones de funcionamiento particulares, el orificio de escape y el silenciador pueden resultar obstruidos con depósitos de carbón. Si observa alguna pérdida de potencia en la herramienta, puede ser necesario eliminar dichos depósitos para restaurar su rendimiento. Lleve la herramienta a un Centro de Servicio Autorizado  TRUPER para que realicen éste servicio.

## Ajuste de ralentí

- Si el motor arranca, funciona y acelera, pero no funciona en ralentí, gire el tornillo de marcha lenta hacia la derecha para que el motor pueda funcionar en marcha lenta.
  - Si la cuchilla se mueve con el motor en ralentí, gire el tornillo de ralentí hacia la izquierda para reducir su velocidad de manera que la cuchilla no avance.
  - Si la cuchilla aún se mueve al estar el motor en ralentí después de haber ajustado el tornillo, apague la herramienta y suspenda su uso hasta que la ajusten en un Centro de Servicio Autorizado  TRUPER.
- ⚠ PELIGRO** • Utilizar la herramienta con la cuchilla en movimiento en marcha lenta puede provocar lesiones personales graves.

## Cambio de la bujía

- El motor utiliza una bujía L9T con una separación de electrodos de 0,63 mm (0,025"). Reemplace la bujía por otra igual una vez al año.
  - Afloje la bujía gastada hacia la izquierda con la llave incluida y retírela.
  - Inserte la bujía nueva y apriétela con la mano hacia la derecha.
- ⚠ ATENCIÓN** • Tenga cuidado de no estropear la rosca de la bujía, de lo contrario resultaría seriamente dañado el motor.
- Apriétela media vuelta mas con la llave incluida.

## Lubricación de la caja de engranajes

En la parte inferior del motor, se encuentra la caja de engranes, la cual se debe de engrasar cada 50 hrs de uso.

Para agregar la grasa coloque la graseras en el niple y aplique 2 bombeadas

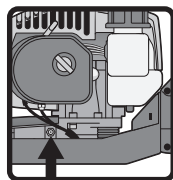

## Limpieza del escape y del silenciador

- El escape y el silenciador se pueden tapar con depósitos de carbón, dependiendo del tipo de combustible, la cantidad de aceite utilizado y/o las condiciones en las que se utiliza la herramienta. Si nota pérdida de potencia se deberán retirar esos depósitos para restaurar el desempeño. Acuda a un Centro de Servicio Autorizado  TRUPER para realizar este servicio.
- El silenciador está equipado con una pantalla anti chispas dentro del silenciador. Después de usarse por largos periodos de tiempo la pantalla se ensucia y se debe reemplazar el silenciador. Acuda a un Centro de Servicio Autorizado  TRUPER para realizar el reemplazo.

## Almacenamiento de la herramienta

- En caso de que almacene la herramienta durante un mes o más, tome en cuenta las siguientes consideraciones:
- Drene todo el contenido del tanque de combustible en un recipiente de uso aprobado para gasolina. Todo el sobrante debe reutilizarse en otro equipo con motor de dos tiempos con proporción de 32:1.
  - Ponga a funcionar el motor hasta que consuma el resto del combustible y se apague por sí mismo. Así eliminará el combustible residual y evitará que se forme goma que podría dañar el sistema de combustible.
  - Limpie la herramienta por completo.
  - Almacene la unidad en un espacio ventilado, apartado de agentes corrosivos como productos químicos para jardín o sales para derretir hielo y lejos del alcance de los niños.
  - Cumpla con todos los reglamentos gubernamentales relacionados con la seguridad en el manejo y almacenamiento de combustibles.

**Problema****Causa****Solución**

El motor no arranca.

• No hay chispa.

• Revise la chispa. Retire la cubierta del motor. Retire la bujía del cilindro. Conecte el cable de la bujía y colóquela sobre el cilindro del motor con su parte metálica tocando el cilindro. Tire de la piola y observe la chispa en el electrodo de la bujía. Si no la hay, repita la prueba con una bujía nueva.

• No tiene combustible.

• Presione el bulbo cebador hasta que el combustible sea visible en el bulbo. Si no se ve el combustible, significa que el sistema primario de suministro de combustible está bloqueado. Contacte un Centro de Servicio Autorizado  **TRUPER®**. En caso que el bulbo cebador se llene de combustible, es señal que el motor está ahogado.

• El motor está ahogado.

• Teniendo apagado el interruptor de encendido, retire la bujía. Coloque la palanca del ahogador a la posición "☐" y tire del mango de la piola de 15 a 20 veces para eliminar el exceso de combustible del motor. Limpie la bujía y vuelva a instalarla. Siga el procedimiento de arranque normal (consulte la página 7). Si no arranca el motor, coloque la palanca del ahogador a la posición "☒" y repita el procedimiento de arranque. Si el motor aún no arranca, repita el procedimiento con una bujía nueva.

• Cuesta mas trabajo tirar de la piola que cuando la maquina estaba nueva.

• Lleve la herramienta a un Centro de Servicio Autorizado  **TRUPER®**.

El motor arranca pero no acelera.

• El motor requiere de unos minutos para calentarse.

• Permita que el motor se caliente por completo. Si el motor no acelera después de tres minutos, contacte a su Centro de Servicio Autorizado  **TRUPER®**.

El motor arranca pero solo va a velocidad alta con la mitad del ahogador.

• El carburador requiere de ajuste.

• Lleve la herramienta a un Centro de Servicio Autorizado  **TRUPER®**.

El motor no alcanza la velocidad completa y emite demasiado humo.

• Revise la mezcla de aceite / combustible.

• Use combustible nuevo y la mezcla correcta de aceite para 2 tiempos.

• El filtro de aire está sucio.

• Limpie el filtro de aire. Consulte la página 9.

• La pantalla anti chispas del silenciador esta sucia.

• Lleve la herramienta a un Centro de Servicio Autorizado  **TRUPER®**.

El motor arranca, funciona y acelera pero no tiene ralentí.

• El tornillo de ralentí en el carburador necesita ajuste.

• Gire el tornillo de ralentí en sentido de las agujas del reloj para aumentar la velocidad. Consulte la página 9.

En caso de tener algún problema para contactar un Centro de Servicio consulte nuestra página [www.truper.com](http://www.truper.com) donde obtendrá un listado actualizado, o llame al teléfono: 01(800) 690-6990 o 01(800) 018-7873 donde le informarán cuál es el Centro de Servicio Autorizado TRUPER más cercano.

**AGUASCALIENTES** 671615 **SUPER TOOLS**  
ZARAGOZA No. 1205, COL. EL SOL, AGUASCALIENTES,  
AGS. TEL.: 01(449) 996-9978

**BAJA CALIFORNIA SUR** 671696 **CORRENTANES**  
PROL. I. ZARAGOZA Y MARQUEZ DE LEÓN,  
COL. E. DE FERRETERO, SAN JOSE DEL CABO, BCS,  
TEL.: 01(624) 142-4595

**CHIHUAHUA** 670032 **PLINTAR**  
AV. COLIMA 2 MILITAR No. 4307 A,  
COL. NOMBRE DE DIOS C.P. 3100, CHIHUAHUA, CHIH.  
TEL.: 01(614) 424-4000

671530 **FERRERÍA AMAYA S.A. DE C.V.**  
AV. ORTIZ MENA No. 81, COL. CENTRO C.P. 33800  
PARRAL, CHIH. TEL.: 01(627) 522-2600

**COAHUILA** 670712 **INDUSTRIAL FERRETERO DE MONCLOVA,**  
**S.A. DE C.V.** BVD. HAROLD R. PAPE No. 1000,  
COL. CENTRO C.P. 25700 MONCLOVA, COAH.  
TEL.: 01(866) 632-0734 FAX: 01(866) 633-0719

**COLIMA** 671742 **SURTIIDORA DE FERRERÍA AV. ANTONIO**  
**LEÑO ALVARO** No. 527 COL. PONCAJO ARRIBA  
TECOMÁN, TEL.: 01(315) 324-2000 / 7666 FAX: 325-2700

**CHIAPAS** 671770 **TORNILLOS Y HERRAMIENTAS PINEDA I7**  
PONIENTE No. 30-A, COL. CENTRO TAMPICHA,  
CHIAPAS TEL.: 01(962) 626-2800

671709 **FERRERÍA MANDIOLA, S.A. DE C.V.** SA  
NORTE PONIENTE No. 1615-B, COL. MOCTEZUMA,  
C.P. 29000, TUXTLA GUTIÉRREZ, TEL.: 01(961) 602-1544

671747 **CENTRO DE SERVICIO DEL SURESTE**  
LIBRAMIENTO SUR ORIENTE S/N km 6.5  
COL. TRABAJADORES, TUXTLA GUTIÉRREZ, CHIAPAS  
TEL.: 01(961) 223-2350

670515 **FERRERÍA CASUA**  
RAMÓN CORONA No. 72, COL. BARRIO SANTA LUCÍA  
C.P. 29200, SAN CRISTOBAL DE LAS CASAS, CHIS.  
TEL.: 01(967) 678-6283

671601 **MATERIALES DE CONSTRUCCIÓN DE LOS**  
**ALTOS, S.A. DE C.V.** FRANCISCO I. MADERO No.5,  
COL. CENTRO, C.P. 29200, SAN CRISTOBAL DE LAS  
CASAS, CHIS.

671730 **MATERIALES Y ACEROS BALAM S.A.**  
PERIFERICO NORTE-PONIENTE No. 50 COL. BISMAR, SN.  
CRISTOBAL DE LAS CASAS TEL.: 01(967) 678-6162

670781 **REFABRICADOS DE PALENQUE, S.A. DE**  
**C.V.** km 1 CARRETERA PALENQUE - PALENCA No. 53  
ENTRADA LIENZO CHARRO C.P. 22960, PALENQUE,  
CHIS. TEL.: 01(916) 345-1233 / 345-1533

**CUIDAD DE MEXICO** 671829 **EL FUERTE DE LAS HERRAMIENTAS S.A. DE**  
**C.V.** PONIENTE 140 No.618 LOCAL B, COL. INDUSTRIAL  
VALLEJO, AZCAPOTZALCO, C.P. 02000  
TEL.: 01(55) 5587-7959 y 7371

670995 **EL MONSTRUO DE CORREGIDORA S.A. DE**  
**C.V.** CORREGIDORA No.22, COL. CENTRO C.P. 06660  
MÉXICO, CIUDAD DE MÉXICO, TEL.: 01(55) 522-4861 /  
71371 01(55) 522-5031, FAX: 01(55) 522-5021

671730 **ADMINISTRADORA FERRETERA, S.A. DE C.V.**  
C.V. CORREGIDORA No. 76-A, COL. CENTRO C.P. 06160  
MÉXICO, CIUDAD DE MÉXICO, TEL.: 01(55) 522-9976  
FAX: 01(55) 522-9966

671131  
CERRADA PÍNO SUAREZ No. 24, COL. ZONA ESCUADRA  
C.P. 07230, GUSTAVO A. MADERO, MÉXICO, CIUDAD DE  
MÉXICO, TEL.: 01(55) 2207-0889

671137 **INGENIERÍA SUMINISTROS Y SERVICIOS**  
**INDUSTRIALES** CALZADA DE GUADALUPE No.525-A,  
COL. ESTRELLA, C.P. 07810, GUSTAVO A. MADERO,  
MÉXICO, CIUDAD DE MÉXICO,  
TEL. Y FAX: 01(55) 5757-9333 / 5781-7079

**DURANGO** 670250 **TORNILLOS ÁGUILA, S.A. DE C.V.**  
MÁSCURO No. 200 ESQUINA GALLO  
COL. LUIS ECHERREA C.P. 34250, DURANGO, DGO.  
TEL.: 01(618) 817-1946 / 818-2655

671871  
ENRIQUE CARROLL ANTUNA No. 406 COL. CIÉNEGA,  
DURANGO, DGO. TEL.: 01(618) 825-2710

**ESTADO DE MEXICO** 671600 **ABC DE MATERIALES, S.A. DE C.V.**  
VENUSTIANO CARRANZA No. 04, COL. LOS ANGELES  
TOTOLINGO, ACOXTEPEC, EDO. DE MÉXICO  
TEL.: 01(55) 2958-8504

671723 **FERRERÍA TECAMAC S.A. DE C.V.**  
CARR. MÉXICO-PACHUCA km 37.5 TECAMAC, EDO. DE  
MÉXICO TEL.: 5934-6396 y 5934-6271

671765 **TALPADERIA CRUZ**  
AV. CUAUHTEMOC No. 3 COL. BO. SAN JOSÉ,  
TEQUQUIC, TEL.: 591-91-203-44

671025 **SERVICIO Y VENTA DE HERRAMIENTAS VG**  
AV. DE LOS MAESTROS No. 14, COL. VIBORNO VILLE  
C.P. 60400, TLAMPATEPEC DE BAZ, EDO. DE MÉXICO,  
TEL.: 01(55) 2628-3120 Y FAX: 01(55) 5389-0104

670050 **ABRASIVOS Y SOLDADURAS ESPECIALES**  
**DE TOLUCA** ISABEL LA CATÓLICA SUR No. 101 ESQ.  
MIGUEL HIDALGO COL. STA. CLARA C.P. 50090,  
TOLUCA, EDO. DE MÉXICO, TEL.: 01(722) 773-1117 /  
773-1116 [114-9438, FAX: 01(722) 215-2145

670514  
AV. TEXCOCO No. 354, COL. METROPOLITANA 2A  
SECCIÓN C.P. 57740, CD. NEZAHUALCOYOTL, EDO. DE  
MÉXICO, TEL.: 01(55) 5792-4458

**GUANAJUATO** 670150 **COMPañIA FERRETERA NUEVO MUNDO**  
**S.A. DE C.V.** AV. MÉXICO - JAPÓN No. 226, CD.  
INDUSTRIAL C.P. 38010, CELAYA, GTJ. TEL. Y FAX:  
01(461) 617-7578 / 617-7579 / 617-7580 / 617-7588

670261 **PROVEEDORES DE HERRAMIENTAS**  
SINALOA No. 39 COL. MIGUEL HIDALGO  
IRAPUATO, GTJ. TEL.: 01(462) 626-3813, 124-8806 FAX:  
01(462) 623-0523

671492 **HERRAMIENTAS Y SERVICIOS DE LEÓN, S.A.**  
**DE R. DE C.V.** LÓPEZ MATEOS ORIENTE No. 230, COL.  
CENTRO C.P. 37000 LEÓN, GTO. TEL./FAX: 01(477)  
714-6514

671290 **EL CRINCO** LIBRAMIENTO SUR No. 609, COL.  
DEL SOL C.P. 57900 SAN LUIS DE LA PAZ, GTO.  
TEL. Y FAX: 01(468) 688-4886

670925 **DISTRIBUIDORA RAGASA, S.A. DE C.V.**  
AV. LÁZARO CÁRDENAS No. 90A, COL. CENTRO C.P.  
40660 CD. ALTAMIRANO, GRO. TEL.: 01(767) 672-0843

671637  
LAS PALMERAS No. 48 COL. CENTRO, COYUCA DE  
BENITEZ, GRO. TEL.: 01(781) 452-0815

671677  
MARIANO ABASOLO S/N COL. OMETEPEC CENTRO,  
OMETEPEC, GRO. TEL.: 01(741) 412-1339

**HIDALGO** 670915 **MUNDO TOOL MÉXICO, S.A. DE C.V.**  
ALLENDE No. 320, COL. CENTRO C.P. 42000, PACHUCA,  
HGO. TEL. Y FAX: 01(771) 715-0048

670640 **SAN ANTONIO MATERIALES PARA**  
**CONSTRUCCIÓN** CARR. MÉXICO-PACHUCA km 81.5  
COL. SAN ANTONIO EL DESMORTE,  
TEL.: 01(771) 711-0732

670555 **FERRERECIOS, S.A. DE C.V.** LIBERTAD  
ORIENTE No. 304 LOCAL 30, INTERIOR DE PASAJE  
ROBLEDO, COL. CENTRO, TULANCINGO,  
TEL.: 01(775) 753-6615 y 16

**JALISCO** 670855 **MAGNOCENTRO FERRETERO, S.A. DE C.V.**  
AV. LÁZARO No.1180, COL. CENTRO, GUADALAJARA, JAL.  
TEL.: 01(333) 3658-1862 y 59  
FAX: 01(33) 3658-1870

670770 **ACEROS Y MATERIALES DIAZ S.A. DE C.V.**  
AV. FRANCISCO ZARAGOZA No. 755, COL. FLORIDA C.P.  
47800, OCOYLÁN, JAL. TEL.: 01(392) 922-4740 / 922-0177

671733 **EQUIPOS Y HERRAMIENTAS**  
**PROFESIONALES** JOSÉ HUELLOS DE HERRERA No. 149,  
COL. CENTRO, APATZINGÁN, TEL.: 01(453) 534-2204

671766 **SERVICIO Y HERRAMIENTAS DEL SUR**  
AV. 22 DE OCTUBRE No. 303 COL. MIGUEL HIDALGO,  
APATZINGÁN, TEL.: 01(453) 534-2033

671810 **MOTOSIERRAS Y SERVICIOS DE MORELIA**  
MORELOS NORTE No. 821 COL. CENTRO, MORELIA,  
C.P. 58000 TEL.: 01(443) 517-9482

670355 **FERRERMAQUINARIA INDUSTRIAL S.A. DE**  
**C.V.** AV. LÁZARO CÁRDENAS No. 241, COL. CENTRO  
C.P. 60950, CD. LÁZARO CÁRDENAS, MICH.  
TEL.: 01(753) 532-0738 / 532-4396 / 532-2541  
FAX: 01(753) 532-3366

670877 **MATERIALES GARCÍA Y BARRAGÁN S.A. DE**  
**C.V.** IGNACIO ZARAGOZA No. 187 B, COL. CENTRO,  
C.P. 61650, TACAMBARO, MICH. TEL.: 01(459) 596-0190,  
FAX: 01(459) 596-0700

671130 **HERRAMIENTAS Y SERVICIOS FORESTALES**  
**DE ZAMORA** AV. JUAREZ No. 213 OTE. ENTRE 5 DE  
MAYO Y AQUILES SERDÁN, COL. CENTRO C.P. 59600,  
ZAMORA, MICH. TEL.: 01(531) 517-6420

670805 **LA NUEVA FERRETERÍA TRUPER**  
GENERAL PUEBLA No. 346, COL. CENTRO C.P. 58600,  
ZACAPÚ, MICH. TEL.: 01(456) 363-3359

671115 **HERRAMIENTAS Y SERVICIOS**  
**INDUSTRIALES DE ZITACUARO** NETZAHUALCOYOTL  
NORTE No. 6,  
COL. MOCTEZUMA C.P. 61505, ZITACUARO, MICH.  
TEL.: 01(715) 511-5228

671664  
AVENIDA FRANCISCO VILLA No. 31 COL. MORELOS,  
URUAPAN, MICH. TEL.: 01(452) 528-9536

**MORELOS** 671877 **FERRERMATERIALES DURAMAX** km 100 CARR.  
MÉXICO-ACAPULCO, COL. ALPUTECA, C.P. 62787  
TEL.: 01(777) 678-0689 TEL. Y FAX: 01(777) 678-7956

**OAXACA** 671625 **MARTÍNEZ BARRANCO, S.A. DE C.V.** AV. LA  
PAZ No. 721 COL. CALIFORNIA, OAXACA  
TEL.: 01(951) 133-1521

671712 **MUNDO MAKITA** SÍMBOLOS PATRIOS No. 101,  
COL. ELISEO JIMÉNEZ RUIZ, OAXACA OAX.

671782 **MIFERRE**  
CARR. COSTERA DEL PACÍFICO No. 300, COL. LOS  
MANGUOS, PUERTO ESCONDIDO TEL.: 01(954)  
582-4218

671794 **AGROBOMAS ROSARIOS S.A. AV.**  
INDEPENDENCIA No. 1323 COL. LA PIRAGUA,  
TUXTEPEC C.P. 68300 TEL.: 01(287) 875-1363

**PUEBLA** 671402 **DISTRIBUIDORA DE HERRAMIENTAS**  
**MANUALES ZAVALETA, S.A. DE C.V.**  
RIVERA ATOMIC No. 323 COL. SANTA CRUZ BUENA  
VISTA C.P. 27810, SAN ANDRÉS CHOLULA, PUE.  
TEL.: 01(222) 249-8922

671213 **SERVITEC**  
AV. DE LA JUVENTUD No. 1103 ESQ. 7 SUR, COL.  
NICOLÁS BRAVO C.P. 75790, TEHUACÁN, PUE.  
TEL.: 01(238) 391-7200

671822 **TIENDA FIX TEHUACAN**  
AV. SEGREDA DE MORELOS No. 303, COL. CENTRO,  
TEHUACÁN, TEL.: 01(239) 384-8640

**QUÉRETEARO** 671402 **MOTORES Y HERRAMIENTAS ELÉCTRICAS**  
AV. 6 No. 1004-B ESQ. CALLE 19, COL. LOMAS DE CASA  
BLANCA C.P. 76800, QUÉRETEARO, QRO.  
TEL. Y FAX: 01(442) 167-4733

671265 **FERRERÍA PRADO HERRAMIENTAS S.A.**  
**DE C.V.** AV. UNIVERSIDAD No. 525-A, COL. GRANANIS  
MANTHI C.P. 76808, SAN JUAN DEL RÍO, QRO.  
TEL.: 01(427) 268-4544

**QUINTANA ROO** 670046 **CENTRO FERRETERO DE CANCUN**  
AV. COMACALCO No. 12, COL. SUPERMANZANA 59  
C.P. 77515, CANCUN, Q. ROO.  
TEL.: 01(998) 896-8771 / 887-6616

670111  
AUNDO OBREGÓN No. 281-283 COL. CENTRO,  
CHETUMAL, QUINTANA ROO TEL.: 01(983) 833-2358

671732 **MULTISERVIOS YALUMITÁN** AVENIDA MIGUEL  
HIDALGO NO.221 COL. VENUSTIANO CARRANZA,  
CHETUMAL

**SAN LUIS POTOSÍ** 671636 **GRUPO VAQUERO FERRETERO, S.A. DE C.V.** SLP.  
AV. UNIVERSIDAD No. 1850 COL. EL PASEO, SAN LUIS  
POTOSÍ C.P. 78320 TEL. / FAX: 01(444) 882-4341

671642  
JACARANDAS S/N COL. DEL BOSQUE, GUASAVE, SIN.  
TEL.: 01(871) 871-2636

**SONORA** 671045 **FERRERÍA LA ÚNICA**  
LAZARO MERCADO No. 1234 COL. MUNICIPIO LIBRE  
C.P. 85000 CD. OBREGÓN, SON. TEL. / FAX: 01(444)  
412-9836

**TABASCO** 671610 **GRUPO VAQUERO FERRETERO, S.A. DE C.V.**  
PERIFERICO CARLOS FELIPE CARRERA No. 2810 COL.  
MIGUEL HIDALGO, VILLAHERMOSA, C.P. 86250  
TEL. / FAX: 01(993) 116-1901 y 41 EXT. 106

671843 **MERCADO DE LA SOLDADURA DEL**  
**SURESTE, S.A. DE C.V.** BVD. ADOLFO RUIZ CORTINEZ  
2001-B,  
COL. ADARÁ, VILLAHERMOSA, C.P. 86100  
TEL.: 01(993) 161-48000 / 161-4679

**TAMAULIPAS** 671840 **CONSTRURAMA GÁLVEZ**  
AV. CALZADA No. 802, COL. BUENA VISTA C.P. 88120  
NVO. LAREDO, TAM. TEL. / FAX: 01(867) 710-3100

671755 **FERRERÍA ZANELLA**  
AV. TAMAULIPAS No. 715 COL. REVOLUCIÓN VERDE,  
TAMPICO, TEL.: 01(833) 306-6537

**TLAXCALA** 671684 **SERVICIO JUNIOR**  
CALLE 2 DE ABRIL PONENTE No. 506, COL. CENTRO,  
APIZACO, TEL.: 01(241) 112-0996

**VERACRUZ** 671435 **METALURVE, S.A. DE C.V.** CALLE 18 No. 2117,  
FRACC. LOMAS C.P. 94570 CORDOBA, VER.  
TEL.: 01(271) 714-8584

671635 **LA CASA DISTR. TRUPER**  
SUC. AV. YUCATÁN No. 137-A, COL. YUCATÁN C.P. 93600  
MARTINEZ DE LA TORRE, VER. TEL.: 01(232) 375-5470

671478 **TALLER ELÉCTRICO MATHEY**  
ATENAS No. 71, COL. NUEVA MINA C.P. 96760  
MINATITLÁN, VER. TEL. / FAX: 01(922) 223-5660

671605  
HUMBOLDT SUR No. 49, COL. CENTRO C.P. 91270  
FERDIE, VER. TEL.: 01(282) 832-0327 / 825-6408

670389 **LA CASA DISTRIBUIDORA TRUPER**  
BVD. PRIMAVERA, ESQ. CALLE HORTENSIA S/N  
PRIMAVERA, C.P. 93308, POZA RICA, VER.  
TEL.: 01(782) 823 81 00

671535 **DISTRIBUIDORA SANVER S.A. DE C.V.**  
CARRERITA NAL. TUXPAN-TAMPICO km 64, COL. LA  
MORTA, TAMPICO, C.P. 92101 TEL.: 01(789) 893-3030

671645 **MAVONTISAS IAGUAR S.A. DE C.V.** AV.  
IGNACIO ALLENDE No. 2377 COL. CENTRO, VERACRUZ,  
TEL.: 01(219) 931-1891

671781 **MATERIALES Y ACEROS TUCÁN S.A. DE C.V.**  
PROL. AV. MIGUEL ALEJÁN No. 3800 COL. ARTICULO  
125, VERACRUZ, TEL.: 01(229) 923-0700

671842 **COMERCIALIZADORA FERRESMAR**  
CAVATERO RIVERA No. 47 COL. DEL MAESTRO,  
VERACRUZ, TEL.: 01(229) 922-7948  
TEL. / FAX: 01(229) 922-1771

### SUCURSAL TIJUANA

AV. LA ENCANADA, LOTE # 5  
PARQUE INDUSTRIAL EL FLORIDO II  
C.P. 22244  
TIJUANA, BAJA CALIFORNIA.  
CONMUTADOR: 01 ( 664 ) 969 5100

### SUCURSAL CULIACÁN

LIBRAMIENTO BENITO JUÁREZ # 5599 B4  
EJIDO DE LAS FLORES (LA COSTERITA)  
C.P. 80296, CULIACÁN, SINALOA  
CONMUTADOR: 01 (667) 7 60 57 47

### SUCURSAL GUADALAJARA

ADOLF BERNARD HORN N° 6800  
TLAJOMULCO DE ZUÑIGA, JALISCO, C.P. 45655  
CONMUTADOR: 01 (33) 3606 5290

### SUCURSAL MÉRIDA

CALLE 33 N° 600 Y 602 LOCALIDAD ITZINCAB Y  
MULSAY, MUNICIPIO UMAN, YUCATÁN  
C. P. 97390  
CONMUTADOR: 01 (999) 912 24 51

### SUCURSAL MONTERREY

AV. STIVA # 275, PARQUE INDUSTRIAL STIVA  
BARRAGAN, SAN NICOLÁS DE LOS GARZAS,  
C.P. 66420, MONTERREY, N.L.  
TELS.: 01 (81) 8352 8791 Y 8790

### SUCURSAL PUEBLA

AV. PERIFÉRICO 2-A, SAN LORENZO ALMECATLA,  
COL. CUAUTLALCINGO, PUEBLA,  
PUEBLA, C.P. 72710  
CONMUTADOR: 01 (222) 2 82 82 82

### SUCURSAL LAGUNA

CALLE METAL MECÁNICA # 280, PARQUE  
INDUSTRIAL ORIENTE, TORREÓN, COAHUILA, C.P.  
27278  
CONMUTADOR: 01 (871) 209 68 23

### SUCURSAL VILLAHERMOSA

CALLE HELIO LOTES 1,2 Y 3 MZNA. # 1  
COL. INDUSTRIAL 2A ETAPA C.P. 86010  
VILLAHERMOSA TAB.  
CONMUTADOR : 01 (993) 3 53 72 44

### SUCURSAL CENTRO FORÁNEO

AV. PARQUE INDUSTRIAL # 1-A  
JILOTEPEC C.P. 54240, EDO. DE MÉXICO  
CONMUTADOR: 01 (761) 7 82 91 01  
EXT. 5728 Y 5102

### SUCURSAL CENTRO

CALLE D # 31-A, COL. MODELO DE ECHEGARAY,  
C.P. 53330, NAUCALPAN, EDO. DE MÉXICO  
TEL.: 01 (55) 53 71 35 00

### SUCURSAL CHIHUAHUA

AV. SILVESTRE TERRAZAS 128-11  
PARQUE INDUSTRIAL BAFAR  
PARRETERA MÉXICO CUAUHTEMOC  
CHIHUAHUA, CHIH.  
TEL.: 01 (614) 43 40 052

## Póliza de Garantía

Modelo	Código	Marca
COS-26X	12251	

Este producto, sus piezas y componentes están garantizados por un año a partir de la fecha de su entrega, contra cualquier defecto de material y/o mano de obra empleados en su fabricación, así como de su funcionamiento sin costo para el consumidor. Excepto cuando el producto: 1) Se hubiese utilizado en condiciones distintas a las normales; 2) No hubiese sido operado de acuerdo a su instructivo o manual; y 3) Hubiese sido alterado o reparado por personal no certificado por TRUPER®

Para hacer válida esta garantía, deberá presentar el producto y la póliza de garantía vigente debidamente sellada por el establecimiento comercial donde fue adquirido el producto o bien el comprobante de compra. Para cualquier duda o aclaración marque a los teléfonos: **01 800-690-6990 ó 01 800-018-7873.**

TRUPER® cubrirá los gastos de transportación del producto para cumplir con la garantía en caso de que el domicilio del consumidor se encuentre fuera de la red de los Centros de Servicio Autorizados por la compañía.

Podrá hacer válida esta póliza de garantía y/o adquirir partes, componentes, consumibles y accesorios del producto en existencia, en el establecimiento donde adquirió el producto ó bien en las sucursales TRUPER® enlistadas en este instructivo y/o manual en su caso.

Sello del establecimiento comercial:

Fecha de entrega:



Importado por: TRUPER, S.A. de C.V.  
Parque Industrial No.1, Jilotepec, C.P. 54240, Estado de México,  
TEL. 01(761) 782 91 00, R.F.C.: THE-791105-HP2

Manual

# Hedge trimmer

**26 cc**

Motor

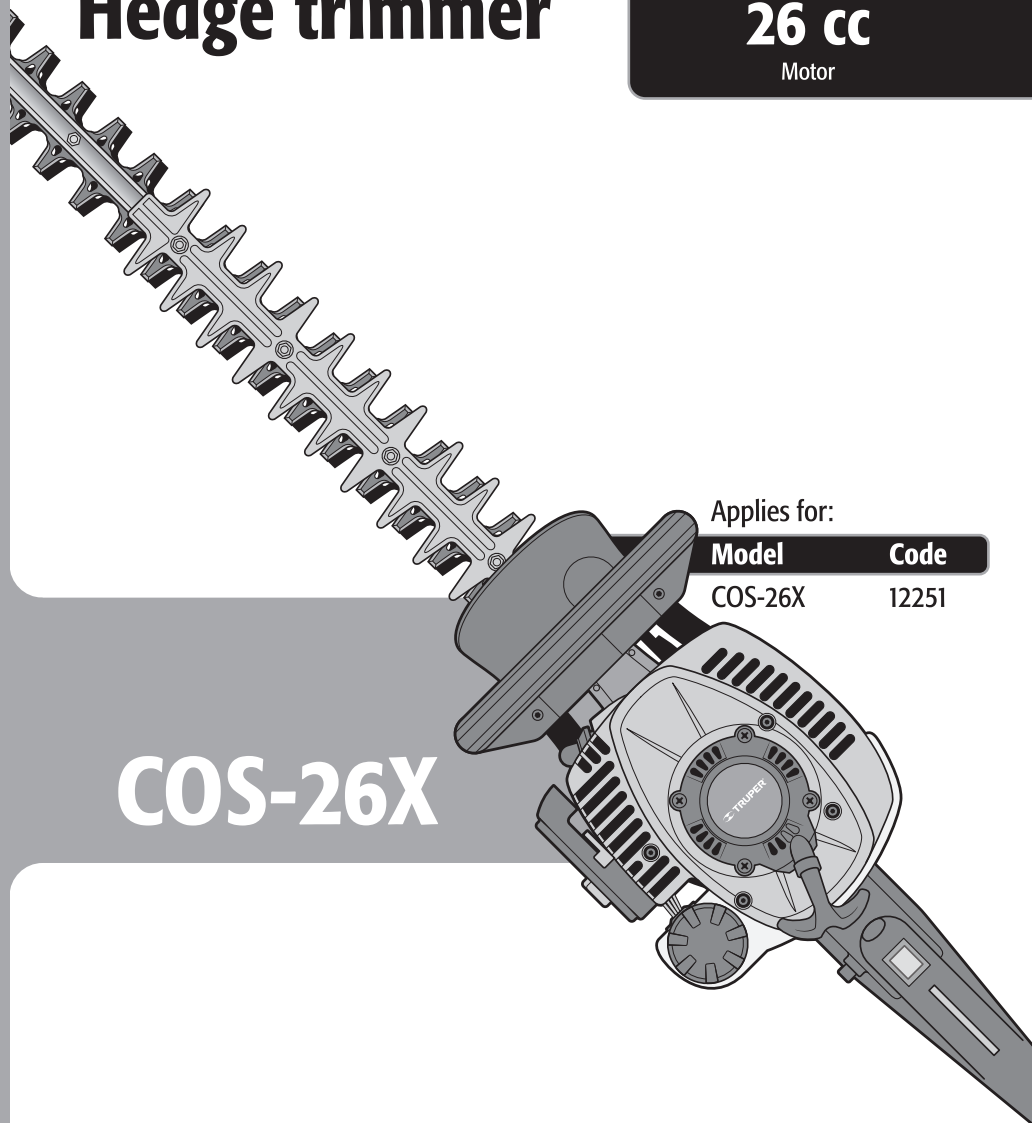

Applies for:

Model	Code
COS-26X	12251

# COS-26X

 **CAUTION**



Read this manual thoroughly  
before using the tool.



Technical data .....	<b>3</b>
Fuel specifications .....	<b>3</b>
 General motor tools safety warnings .....	<b>4</b>
 Safety warnings for hedge trimmers .....	<b>5</b>
Parts .....	<b>6</b>
Assembly recommendations .....	<b>6</b>
Fuel supply .....	<b>7</b>
Start Up .....	<b>7</b>
Operation .....	<b>8</b>
Maintenance .....	<b>9</b>
Troubleshooting .....	<b>10</b>
Authorized service centers .....	<b>11</b>
Branches .....	<b>12</b>
Warranty policy .....	<b>12</b>

** WARNING**

To gain the best performance of the tool, prolong the duty life, make the Warranty valid if necessary, and to avoid hazards of fatal injuries please read and understand this Manual before using the tool.

Keep this manual for future references.

The illustrations in this manual are for reference only. They might be different from the real tool.



## COS-26X

Code •	12251
Description •	Hedge trimmer
Net weight •	12 lb
Motor •	26 cc
Speed •	9 600 RPM
Fuel tank •	23.6 oz
Type of blade •	Double
Blade length •	25.5"
Sound level •	87 dB
Duty cycle •	20 minutes rest per each fuel tank consumed. Maximum 6 daily hours.

## Fuel specifications

- The tool has an air-cooled 2-cycle motor using unleaded gasoline and high quality synthetic oil with fuel stabilizer specific for air-cooled 2-cycle motor.
- The motor is certified to run with unleaded gasoline with a minimum octane index of 87 (R+M) or higher.
- Gasoline and oil mix for motorcycles sold in service stations shall not be used.
- Engine oil for automotive or two-cycle oil outboard motors SHALL NOT be used.
- To prevent possible damage to the motor fuel lines and other parts in the motor use only gasoline with no ethanol or alcohol (types of alcohol).
- Mix ratio is 32 parts gasoline and 1 part oil (32:1 ratio). Mix in an approved gasoline container. Mix thoroughly before filling up the motor.

**CAUTION** Do not mix gasoline and oil directly into the motor fuel tank.

**CAUTION** Do not use fuel mix stored longer than 7 days. Mix only small quantities.

**WARNING** Do not smoke near the fuel or the filling up area where the fuel-oil mix is prepared or the tool is being operated.

**WARNING** Trying to start the tool without adding oil to the fuel mix causes motor failure.



Using the ACT-2T-4 or ACT-2T-16  **TRUPER** OILS \*\* cap as measure, mix 6 capfuls oil per each liter gasoline.



A wrong mix may cause the motor to throw a rod causing expensive repairs!



Gasoline



6 capfuls oil



Mix

To extend the working life of the motor use  **TRUPER** two-cycle synthetic motor oil.

\* 1 gallon = 3,78 liters

\*\* Not included

**CAUTION** When using the included bottle, the mix should be done taking as a reference the side indicated as 30:1

## General motor tools safety warnings



Keep your work area clean, tidy and well lit.

**CAUTION** Cluttered and dark areas may cause accidents.



Never use the tool in explosive areas or in the presence of flammable liquids.

**DANGER** Before starting the motor keep the tool at least 30ft away from the fill up area.



Keep children and passersby at a safe distance while operating the tool.

**WARNING** Distractions could cause losing control and cause accidents.



Avoid contact with power lines and circuits.

**DANGER** Find and avoid power lines and circuits, especially hidden wiring as well as any grounded object.



Stay alert, use care and common sense.

**CAUTION** Familiarity with the tool operation could lead to distractions. It could cause accidents.

Refrain from using the hedge trimmer if tired or under the influence of drugs, alcohol or medication.

**DANGER** Being momentarily distracted while using the trimmer could cause severe personal injury.

Operate the hedge trimmer with guards and protection devices in place and in good working condition.

**WARNING** Failure to comply with this warning is a hazard of severe personal injury.

Do not force the hedge trimmer.

**CAUTION** Working within the tool's working design assures a better and safer job.



Keep the hedge trimmer in a safe place and out of the reach of children.

**WARNING** Motor powered tools are dangerous to inexperienced people.



Wear proper clothes.

**WARNING** Loose clothes, jewelry or long hair could get caught in the mobile parts.



Keep hands away from rotating and/or mobile parts.

**WARNING** Failure to comply with this warning is a hazard of severe personal injury.



Do not operate the hedge trimmer in enclosed areas.

**DANGER** Avoid breathing accumulated carbon monoxide, a potentially deadly odorless toxic gas.



Wear adequate protective safety accessories.

**CAUTION** Wear eye protection, dust mask, non-skid safety shoes, helmet and ear plugs. These safety gears reduce the risk of injury.



Turn off the hedge trimmer before adjusting, changing accessories or storin.

**WARNING** Double check the hedge trimmer switch is in the off position.

Refrain from operating the hedge trimmer if the switch is not working or is not properly assembled.

**WARNING** Failure to comply with this warning is a hazard of personal injury. Immediately send it to a **TRUPER** Authorized Service Center.

Do not overreach.

**CAUTION** Good balance and support lead to better controlling the tool in unexpected situations.

Avoid the tool to unintentionally start.

**WARNING** Double-check the hedge trimmer motor is off before maintenance or putting it away.



Remove brackets before turning on the hedge trimmer.

**DANGER** Additional tools or vices installed in a rotating part could cause severe personal injury.

Service the hedge trimmer and double-check it is in good working conditions before operating.

**CAUTION** Carefully check mobile parts, alignment and assembly. Do it periodically. Look for any damaged element or part not working properly. Repair immediately in a **TRUPER** Authorized Service Center.



Accessories.

**CAUTION** Use only accessories or spare parts indicated in this Manual or certified by **TRUPER**.

Never leave a running hedge trimmer unattended.

**DANGER** Turn off and disconnect the hedge trimmer after using. Set it in a safe position to avoid severe injury.

Never smoke in the proximity of fuel.

**DANGER** Do not smoke in the proximity of the fuelling area or when using the hedge trimmer.





# Safety warnings

## for hedge trimmers



• Safety is a combination of common sense, being on the alert and knowing how the tool operates.

**⚠ CAUTION** • Read carefully the Manual before using the tool for the first time. Pay attention to safety rules, alert symbols and danger, warning and attention notes throughout the Manual and labels attached to the tool.

**⚠ WARNING** • The tool is designed exclusively to trim hedges. Refrain from cutting other types of materials.

### Fuel handling

• Refrain from smoking in the vicinity of fuel; gasoline supply area; or in the oil mix preparation site or when using the tool. 

• To reduce the risk of fire handle fuel with care. It is extremely flammable. 

• Avoid gasoline or oil making contact with your skin.

• To avoid gasoline and oil splatters into your eyes, wear protective gear. In the event of an accident, immediately rinse with clear water. If irritation persists, visit your doctor.

• Mix and store fuel in an approved container.

**⚠ WARNING** • Mix fuel in open air away from sparks or flames.

• Before filling up the tool turn off the motor. Set the tool on clear ground and wait for the motor to cool off.

**⚠ CAUTION** • Clean off the tool any spilled fuel before using.

**⚠ CAUTION** • Look for fuel leaks and correct before using the tool. Fire and burns hazard.



• Keep the tool 30 ft. away from the fill up area before starting the motor.

• Under no circumstance burn spilled fuel.

• By no means use any other type of fuel different to the specified in this manual for this tool.

### Before using the tool

**⚠ DANGER** • Never use the tool when tired, ill or under the effects or drugs, alcohol or medication.

• Wear adequate clothing to use the tool: tight clothes, heavy-duty slacks, non-skid safety boots, protective work gloves and safety lenses with side protection under ANSI Z87.1. Standard.   

**⚠ WARNING** • Remove any accessory or loose clothing that could get tangled into the moving blade teeth. Hold up long hair at shoulder length.

• Double check the tool is in perfect working conditions. Do not turn on if not properly adjusted and working safely. See the fuel tank has no leaks or loose screws.

• Verify the blade stops moving when releasing the throttle trigger. Otherwise, turn off the tool and see a  TRUPER<sup>®</sup> Authorized Service Center to repair.

• Double check the tool is clean, dry and free of oil or fuel.

• Verify the work area is open and well ventilated.

• Check the work area. Remove any stone, broken glass, nails, wire or string. They could shoot out or get tangled in the tool.

• Under extreme temperatures, see there is no ice or condensation in the tool.

• Make sure visibility and lighting are suitable to clearly see. Otherwise, do not use the tool.

### When using the tool

• Before starting the motor see that the blade is not making contact with any object.

**⚠ WARNING** • Keep firm foothold into the ground. Both hands should fasten the tool by the handles. Never use the tool single-handed; otherwise the user or passersby might get injured.

• When the motor is running, keep your body away from the blades.

• Keep your body away from the muffler. Sever burns may happen.

• Keep the tool away from flammable materials.

• Do not use the tool to cut dead brush, branches or fabric.

• Never try to adjust the tool while the motor is running.

• Stay alert to the surrounding risks. The tool's noise could stop you from noticing.

### After using the tool

**⚠ CAUTION** • Always carry the tool being turned off, the muffler away from your body, the blade facing back and with the sheath on. To transport in a vehicle drain the fuel tank.

**⚠ WARNING** • Turn off the motor before idling. DO NOT leave the working motor unattended. Allow cooling off before storing.

**⚠ CAUTION** • Only highly trained personnel should service and repair the tool.

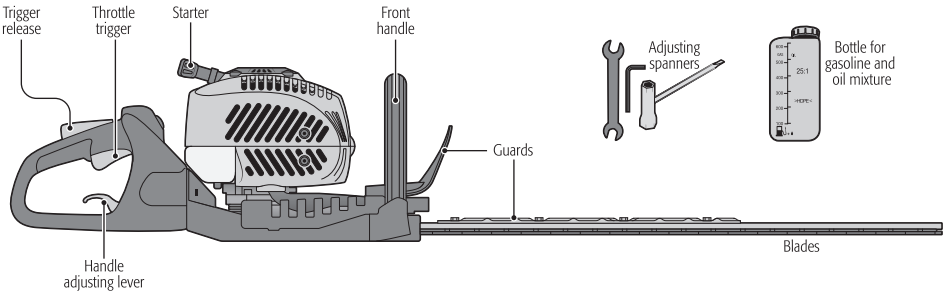
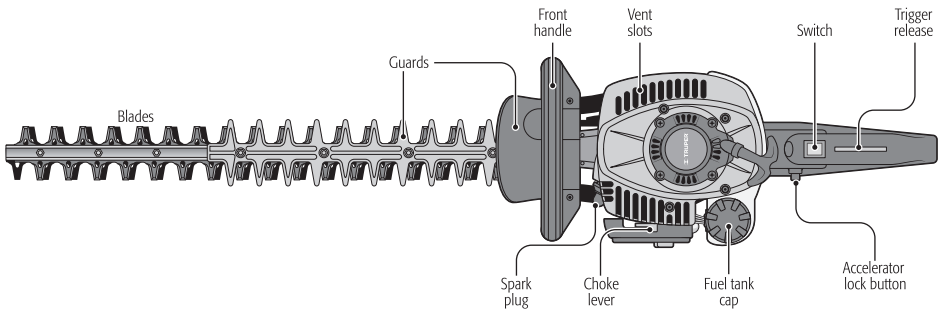
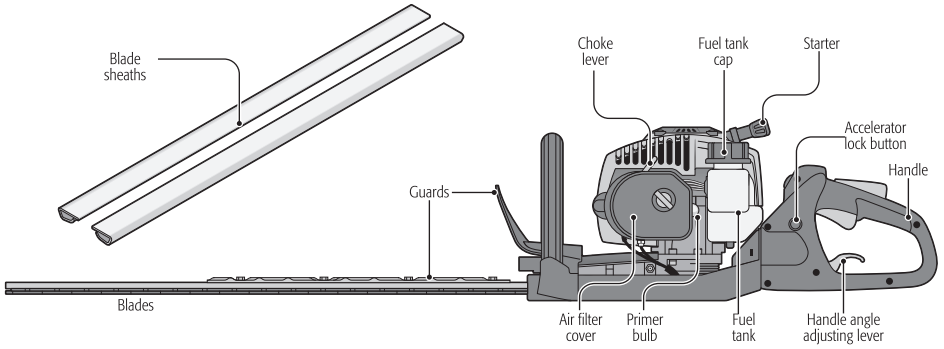

## Motor fuel supply

- Follow the Safety Standards for fuel handling (page 5).
- Set the tool onto the ground.
- Clean the surface around the fuel tank cap to avoid contamination.
- Slowly loosen the fuel tank cap.
- To avoid any spills carefully pour the fuel mix into de tank. **⚠ CAUTION** Follow the fuel specifications (page 3).
- Double-check and clean the joints before setting back the fuel tank cap.
- Immediately set the fuel tank cap and tighten by hand.
- Clean up any spilled fuel.

**⚠ CAUTION** Smoke emissions in a new motor is a normal occurrence during and after it is used for the first time.

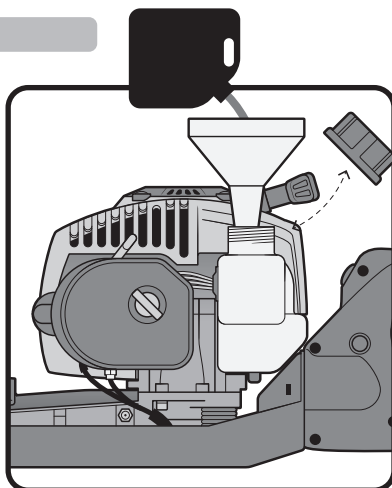

## Start Up

### Starting a cold motor

- Set the tool on leveled ground. Verify the blade is not making contact with any obstacle.
- Firmly hold the front handle with your left hand and put your right foot onto the rear handle base (A).
- Set the switch in the ON position (B).
- Press and release the primer bulb 10 times (C).
- Move the choke lever to the "Z" position (1).
- Press the trigger release and the throttle trigger, push the accelerator lock button, and release the throttle trigger.
- Pull the starter (D) to start the motor. Once the motor starts do not let go the starter. To prevent damaging the starter set it carefully back to its initial position.
- When the motor is running set the choker lever into the "—" position (2).
- Let it work in that position for 15 to 30 seconds, then press and release the throttle trigger to run it at idle speed.
- The tool is now ready to operate. Hold it with both hands in the handles and lift to start the job.

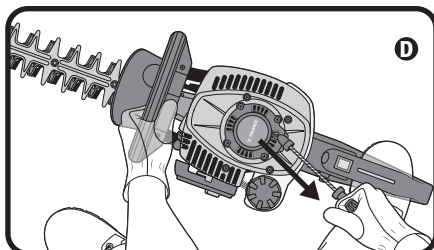
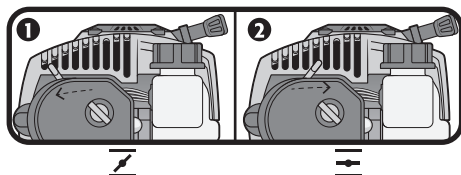
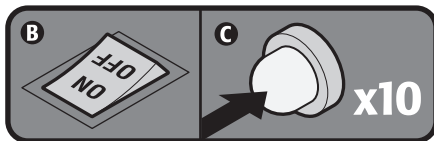
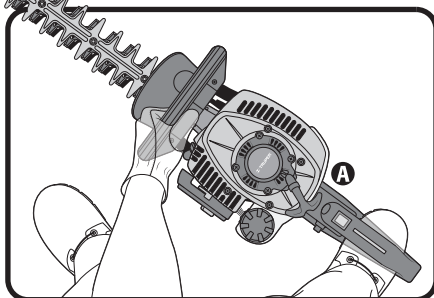

### Starting a warm motor

- Set the tool on leveled ground and verify the blade is not making contact with any obstacle.
- Firmly hold the front handle with your left hand and put your right foot onto the rear handle base.
- Set the switch in the ON position (A).
- Press and release the primer bulb 10 times (B).
- Move the choke lever to the "III" position (C).
- Pull the starter lever until the motor starts (D).

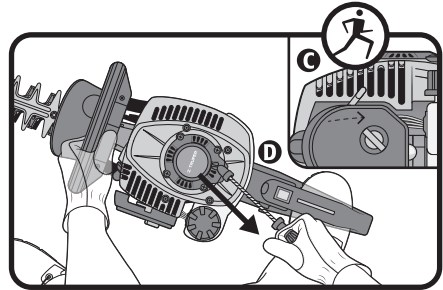
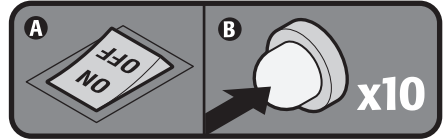

### To stop the motor

- Press and hold the switch in the OFF (E) position until the motor stops.

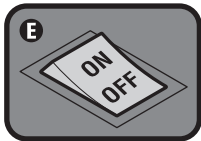

## Operation

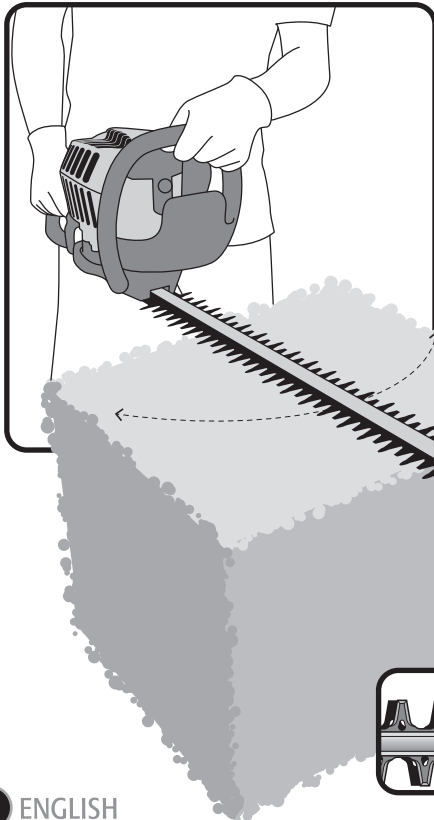

- Double check you are firmly holding the tool and your body weight is well distributed on both feet.
- Keep the cutting system below your waist level.
- Keep away finger and other body parts away from the cutting blade.

**⚠ WARNING** • Always keep both hands in the tool handles. Never hold shrubs with one hand while you operate the tool with your other hand. Otherwise you could get severely injured.

- With the tool running set the blade aligned but not touching the shrub surface.
- Press the trigger until the blade reaches its highest speed.
- Start to cut moving from one side to the other, rotating your waist and keeping the tool in a horizontal position.

- Cut gradually to avoid overloading the tool.
- To make vertical cuts move your hand through the front handle while the blade is vertical. Keep the hand on the front handle in keeping the same height while moving the rear handle up and down to make the blade run with up and down movements.

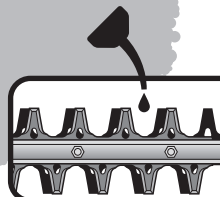

- Always keep the blade well lubricated.
- ⚠ WARNING** Do not apply lubricant to the blade when the motor is ON.

- Before inspecting, cleaning or servicing the tool, turn off the motor. Wait until all moving parts stop. Disconnect the spark plug cable and separate it from the spark plug. Otherwise you could get severely injured and/or the tool gets damaged.

## Cleaning the air filter

- Adjust the choke lever into the "Z".
- Remove the air filter cover, by loosening and removing the knob that locks it to the base.
- Remove the air filter cover. Using compressed air or brush remove dust and sawdust accumulated in the air filter uncovered area.
- Remove the air filter.
- Depending upon usage give the filter a superficial cleansing. Tap the air filter against a flat and smooth surface. Remove most particles, sawdust and dust.
- Also, you can use compressed air. Blow away dirt on both sides.
- For a thorough cleansing, wash the air filter with lukewarm soapy water. Rinse and let it dry before setting it back in the tool.
- If using compressed air to dry the filter, blow on both sides.
- Set back the air filter. Double check it fits perfectly in its place.

## Thorough cleansing

- Using a brush or compressed air clean and clear the vent slots in the starter unit as needed.
- Periodically clean and blow the motor cylinder blades and the fan blades. Remove all particles. Otherwise, the motor overheats and gets damaged.
- According to the type of fuel and oil used, or the particular working conditions, the exhaust outlet and muffler could get obstructed with carbon deposits. If you notice power loss, said deposits need to be removed. Take the tool to a  **TRUPER**<sup>®</sup> Authorized Service Center to fix the problem.

## Idle adjust

- If the motor starts, works and throttles but is not running idle, turn the idle screw to the right.
- If the blade is moving when the motor is running idle, turn the idle screw to the left. It reduces the speed and the blade stops moving.
- If the blade still moves when the motor is running idle after adjusting the screw, turn off the tool and stop using. Take it to a  **TRUPER**<sup>®</sup> Authorized Center to adjust.

-  **DANGER** • Using the tool with the blade running idle could cause severe personal injuries.

## Spark plug replacement



- The motor runs with a L9T spark plug with a 0.025" electrode gap. Replace yearly with a similar spark plug.
- Using the included spanner loosen to the left side the worn spark plug. Remove it.
- Insert the new spark plug and tighten to the right side with your hand.
-  **CAUTION** • Use care not to damage the spark plug thread. Otherwise the motor could get severely damaged.
- Tighten it half turn more with the included wrench.

## Lubricate gearbox

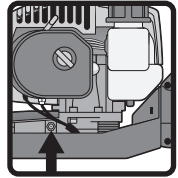
In the lower part of the motor, there is the gearbox, which must be lubricated every 50 hours of use. To add grease place the grease fitting in the nipple and pumped 2 times.



## Exhaust and Muffler Cleansing

- According upon type of fuel, the amount of oil used and/or working conditions, the tool exhaust and muffler could get clogged with carbon deposits. If noticing power loss, the deposits should be removed to increase performance. Go to a  **TRUPER**<sup>®</sup> authorized Service Center.
- The muffler is built with spark arrester inside. After long working periods the screen gets dirty and the muffler should be replaced. Take it to replace in  **TRUPER**<sup>®</sup> Authorized Service Center.

## Tool storage

When storing the tool for one month or longer consider the following:

- Drain all the fuel from the fuel tank into an approved gasoline container. The remaining fuel mix should be reused in another two-cycle motor using a 32:1 ratio.
- Run the motor until all remaining fuel burns and it stops. Eliminate any fuel residues and avoid damaging gum build-up in the fuel system.
- Clean the tool thoroughly.
- Store the unit in a well-ventilated area. Keep it away from corrosive agents such as gardening chemicals, de-icing salts. Keep it away from children.
- Comply with all the government regulations dealing with safety and handling of fuel.



## Problem

## Cause

## Solution

The motor does not start.

- There is no spark.
- There is no fuel.
- The motor is flooded.
- It's more difficult to pull the starter than when the machine was new.

- Double-check the spark. Remove the motor cover. Remove the spark plug from the cylinder. Connect the spark plug cable and place it onto the motor cylinder with the metallic part touching the motor. Pull the starter and watch the spark in the spark plug electrode. If there is no spark, try again using a new spark plug.
- Press the primer bulb until the fuel is visible in the bulb. If fuel is not visible, it means the fuel supply primary system is blocked. Contact a  **TRUPER®** Authorized Service Center. If the primer bulb gets filled with fuel, it means the motor is flooded.
- With the switch off, remove the spark plug. Set the choke lever into the "☐" position and pull the choke handle 15 to 20 times to eliminate excessive fuel in the motor. Clean the spark plug and reinstall. Follow the normal start process (see page 7). If the motor is not starting, set the choke lever into the "☐" position and repeat the starting process. If after these procedures, the motor is still not starting, repeat the procedure using a new spark plug.
- Take the tool to a  **TRUPER®** Authorized Service Center.

The motor starts but has no throttle.

- The motor requires a couple of minutes warming up.

- Allow the motor to warm up completely. If after 3 minutes it does not accelerate go to your  **TRUPER®** Authorized Service Center.

The motor starts but it only runs at high speed with half a choke.

- The carburetor needs adjusting.

- Take the tool to a  **TRUPER®** Authorized Service Center.

The motor does not reach its full speed and has too much smoke emission.

- Double-check the oil/fuel mix.
- The air filter is dirty.
- The spark deflector screen is dirty.

- Use fresh fuel and the right oil mix for two-cycle motor.
- Clean the air filter. See page 9.
- Take the tool to a  **TRUPER®** Authorized Service Center.

The motor starts, works and accelerates but is not work idle.

- The idle screw in the carburetor needs adjusting.

- Turn the idle screw clockwise to increase speed. See page 9.

In the event of any problem contacting a Service Center, please see our webpage [www.truper.com](http://www.truper.com) to get an updated list, or call our toll-free numbers 01 (800) 690-6990 or 01 (800) 018-7873 to get information about the nearest TRUPER Authorized Service Center.

**AGUASCALIENTES**  
671615 **SUPER TOOLS**  
ZARAGOZA No. 1205, COL. EL SOL, AGUASCALIENTES,  
AGS. TEL.: 01 (449) 996-5978

**BAJA CALIFORNIA SUR**  
670796 **CONTRENTAS**  
PROJ. I. ZARAGOZA Y MARQUEZ DE LEÓN,  
COL. 5 DE FEBRERO, SAN JOSÉ DEL CABO, BCS,  
TEL.: 01 (624) 442-4595

**CHIHUAHUA**  
670032 **PROVIND**  
AV. COLEGIO MILITAR No. 4307 A,  
COL. NOMBRE DE DIOS C.P. 3100, CHIHUAHUA, CHIH.  
TEL.: 01 (614) 424-4000

671530 **FERRERÍA AMAYA S.A. DE C.V.**  
AV. ORTIZ MENA No. 81, COL. CENTRO C.P. 33800  
PARRAL, CHIH. TEL.: 01 (627) 522-2600

**COAHUILA**  
670712 **INDUSTRIAL FERRERÍA DE MONCLOVA,**  
**S.A. DE C.V.** BVD. HAROLD R. PAPE No. 1000,  
COL. CENTRO C.P. 25700 MONCLOVA, COAH.  
TEL.: 01 (866) 632-0174 FAX: 01 (866) 635-0719

**COLIMA**  
671742 **SURTIDORA DE FERRERÍA** AV. ANTONIO  
LEAZO ALVAREZ No. 327, COL. PONCIANO ARRIBA,  
TECOMAN, COL. 01 (313) 328-2800 / 7666 FAX: 325-2700

**CHIAPAS**  
671770 **TORNILLOS Y HERRAMIENTAS PINEDA 17**  
PONENTE No. 104, COL. CENTRO TAPACHULA,  
CHIAPAS TEL.: 01 (962) 626-2807

671709 **FERRERÍA MANDI, S.A. DE C.V.** 5a  
NORTE PONENTE No. 1915-B, COL. MATEJUNA,  
C.P. 29000, TUXTLA GUTIÉRREZ, TEL.: 01 (961) 602-1544

671747 **CENTRO DE SERVICIO DEL SURESTE**  
LIBRAMIENTO SUR ORIENTE S/N km 6.5  
COL. TRABAJADORES, TUXTLA GUTIÉRREZ, CHIAPAS  
TEL.: 01 (961) 223-2350

670915 **FERRERÍA CASUA**  
RAMÓN CORONA No. 72, COL. BARRIO SANTA LUCÍA  
C.P. 29250, SAN CRISTOBAL DE LAS CASAS, CHIS.  
TEL.: 01 (967) 678-6283

671601 **MATERIALES DE CONSTRUCCIÓN DE LOS**  
**ALZOS, S.A. DE C.V.** FRANCISCO DE HERREIRA No.5,  
COL. CENTRO, C.P. 29200, SAN CRISTOBAL DE LAS  
CASAS, CHIS.

671730 **MATERIALES Y ACEROS BALAM S.A.**  
PERIFERICO NORTE-PONENTE No. 50 COL. BISMAR, SN.  
CRISTOBAL DE LAS CASAS TEL.: 01 (967) 678-6162 y  
7422

670781 **PREFABRICADOS DE PALENQUE, S.A. DE**  
**C.V.** km 1 CARRETERA PALENQUE - PAKAL-NÁ S/N  
ENTRADA LENZO CHARRO C.P. 22969, PALENQUE,  
CHIS. TEL.: 01 (916) 345-1523 / 345-1533

**CIUDAD DE MEXICO**  
671829 **EL FUERTE DE LAS HERRAMIENTAS, S.A. DE**  
**MEXICO** C.P. PONENTE 140 No.618 LOCAS B, COL. INDUSTRIAL  
VALLEJO, AZCAPOTZALCO, C.P. 02300  
TEL.: 01 (55) 5567-7959 y 9731

670995 **EL MONSTRUO DE CORREDORITA S.A. DE**  
**C.V.** CORREDORITA No.22, COL. CENTRO C.P. 06660  
MEXICO, CIUDAD DE MEXICO, TEL.: 01 (55) 5522-4861 /  
71 y 01 (55) 5522-5019, FAX: 01 (55) 5522-4007

671570 **ADMINISTRADORA FERRERÍA, S.A. DE**  
**C.V.** CORREDORITA No. 76, COL. CENTRO C.P. 06600  
MEXICO, CIUDAD DE MEXICO, TEL.: 01 (55) 5522-9976  
FAX: 01 (55) 5522-9966

671131 **CERRADA PINO SUAREZ No. 24, COL. ZONA ESCOLAR**  
C.P. 07230, GUSTAVO A. MADERO, MICHICUAD DE  
MEXICO, TEL.: 01 (55) 2207-0882

671137 **INGENIERIA SUMINISTROS Y SERVICIOS**  
**INDUSTRIALES** CALZADA DE GUADALUPE No.525-A,  
COL. ESTRELLA, C.P. 07810, GUSTAVO A. MADERO,  
MEXICO, CIUDAD DE MEXICO,  
TEL. Y FAX: 01 (55) 9577-8331 / 5781-7079

**DURANGO**  
670350 **TORNILLOS ÁGUILA, S.A. DE C.V.**  
MASURIO No. 200 ESQUINA GALIO,  
COL. LUIS ECHVERRÍA C.P. 34250, DURANGO, DGO.  
TEL.: 01 (618) 817-1946 / 818-2655

671671  
ENRIQUE CARROLA ANTUNA No. 406 COL. CIÉNEGA,  
DURANGO, DGO. TEL.: 01 (618) 825-2710

**ESTADO DE MEXICO**  
671600 **ABC DE MATERIALES, S.A. DE MEXICO**  
DE VENUSTIANO CARRANZA No. 104 COL. LOS ANGELES  
TOTOXINGO, ACOLMAN, EDO. DE MEXICO  
TEL.: 01 (55) 2958-8504

671725 **FERRERÍA TECAMAC S.A. DE C.V.**  
CARR. MEXICO-PACHUCA km 37.5 TECAMAC, EDO. DE  
MEXICO, TEL.: 5934-6396 y 9354-6271

671765 **TLAPALERIA CRUZ**  
AV. CUAUHTEMOC No. 3 COL. 80, SAN JOSÉ,  
TEQUILAQUAC, TEL.: 591-91-205-44

670225 **SERVICIO Y VENTA DE HERRAMIENTAS VG**  
AV. DE LOS MAESTROS No. 14, COL. LEANDRO VALLE  
C.P.54040, TLANERRERA, EDO. DE MEXICO,  
TEL.: 01 (55) 2628-3120 y FAX: 01 (55) 5398-2104

670050 **ABRILLOS Y SOLDADURAS ESPECIALES**  
**DE TOLUCA** ISSAIBEL LA CATALUJA SUR No. 101 ESQ.  
MIGUEL HIDALGO COL. STA. CLARA C.P. 50090,  
TOLUCA, EDO. DE MEXICO, TEL.: 01 (722) 773-1117 /  
773-1116 / 714-9458, FAX: 01 (722) 215-2145

670514  
AV. TEXCOCO No. 354, COL. METROPOLITANA 2A  
SECCION C.P. 57400, CD. NEZAHUALCOYOTL, EDO. DE  
MEXICO, TEL.: 01 (55) 5792-4458

**GUANAJUATO**  
670150 **COMPañIA FERRERÍA NUEVO MUNDO**  
**S.A. DE C.V.** AV. MEXICO - JAPON No. 225, CD.  
INDUSTRIAL C.P. 38000, CELAYA, GTO. TEL.: 01  
(461) 617-7578 / 617-7579 / 617-7580 / 617-7588

670261 **PROVEEDORES DE HERRAMIENTAS**  
SINALOEA No. 39 COL. MIGUEL HIDALGO  
IRAPUATO, GTO. TEL.: 01 (462) 626-3813, 124-8806 FAX:  
01 (462) 623-9523

671492 **HERRAMIENTAS Y SERVICIOS DE LEÓN S.**  
**DE R.L. DE C.V.** LÓPEZ MATEOS ORIENTE No. 230, COL.  
CENTRO C.P. 37000 LEÓN, GTO. TEL./ FAX: 01 (477)  
714-6914

671290 **EL GRINGO** LIBRAMIENTO SUR No. 609, COL.  
DEL SOL C.P. 37900 SAN LUIS DE LA PAZ, GTO.  
TEL. Y FAX: 01 (468) 688-4886

**GUERRERO**  
670929 **DISTRIBUIDORA ROSA, S.A. DE C.V.** AV.  
LAZARO CARDENAS No. 908, COL. CENTRO C.P.  
40660 CD. ALTAMIRANO, GRO. TEL.: 01 (767) 672-0843

671637  
LAS PALMERAS No. 48 COL. CENTRO, COYUCA DE  
BENITZ, GRO. TEL.: 01 (781) 452-0815

671677  
MARIANO ABASOLO S/N COL. OMETEPEC CENTRO,  
OMETEPEC, GRO. TEL.: 01 (741) 412-1339

**HIDALGO**  
670915 **MUNDO TOOL MEXICO, S.A. DE C.V.**  
ALLENDE No. 320, COL. CENTRO C.P. 42000, PACHUCA,  
HGO. TEL. Y FAX: 01 (771) 715-0048

670640 **SAN ANTONIO MATERIALES PARA**  
**CONSTRUCCIÓN** CARR. MEXICO-PACHUCA km 81.5  
COL. SAN ANTONIO EL DESMONTE,  
TEL.: 01 (771) 771-0732

670655 **PREFERRECIOS, S.A. DE C.V.** LIBERTAD  
ORIENTE No. 394 LOCAL 30, INTERSECCION DE PASAJE  
ROBLEDO, COL. TULANCINGO,  
TEL.: 01 (775) 753-6615 y 16

**JALISCO**  
670855 **MAGNOCENTRO FERRERÍA, S.A. DE C.V.** AV.  
LA PAZ No.1180, COL. CENTRO, GUADALAJARA, JAL.  
TEL.: 01 (33) 3658-1867 y 59  
FAX: 01 (33) 5698-1870

670770 **ACEROS Y MATERIALES DIAZ S.A. DE C.V.**  
AV. FRANCISCO ZARCO No. 755, COL. FLORIDA C.P.  
47800, OCTULIAN, JAL. TEL.: 01 (352) 922-4740 / 922-0177

**MICHOACÁN**  
671737 **EQUIPOS Y HERRAMIENTAS**  
**PROFESIONALES** JOSE MANUEL DE HERREIRA No. 149,  
COL. CENTRO, APATZINGÁN, TEL.: 01 (455) 534-2204

671766 **SERVICIOS Y HERRAMIENTAS DEL SUR**  
AV. 22 DE OCTUBRE No. 505 COL. MIGUEL HIDALGO,  
APATZINGÁN, TEL.: 01 (455) 534-2035

671030 **MOTOSIERRAS Y SERVICIOS DE MORELIA**  
MORELOS NORTE No. 821 COL. CENTRO, MORELIA,  
C.P. 58000 TEL.: 01 (443) 317-9482

670336 **FERRERÍA QUINIANA INDUSTRIAL S.A. DE**  
**C.V.** AV. LAZARO CARDENAS No. 241, COL. CENTRO  
C.P. 60950, CD. LAZARO CARDENAS, MICH.  
TEL.: 01 (753) 552-0738 / 552-4396 / 552-2541  
FAX: 01 (753) 552-3566

670877 **MATERIALES GARCÍA Y BARRAGÁN S.A. DE**  
**C.V.** IGNACIO ZARAGOZA No. 187 B, COL. CENTRO,  
C.P. 61650, TACAMBARO, MICH. TEL.: 01 (459) 596-0190,  
FAX: 01 (459) 596-0700

671130 **HERRAMIENTAS Y SERVICIOS FORESTALES**  
**DE ZAMORA** AV. JUÁREZ No. 215 OT. ENTRE 5 DE  
MAYO Y AQUILES SERDAN, COL. CENTRO C.P. 59600,  
ZAMORA, MICH. TEL.: 01 (515) 517-8420

670805 **LA NUEVA FERRERÍA TRUPER**  
GENERAL PUEBLITA No. 356, COL. CENTRO C.P. 58600,  
ZACAPÁN, MICH. TEL.: 01 (456) 363-3351

671115 **HERRAMIENTAS Y SERVICIOS**  
**INDUSTRIALES DE ZITACUARO** NEZAHUALCOYOTL  
NORTE No. 6,  
COL. MOCTEZUMA C.P. 61505, ZITACUARO, MICH.  
TEL.: 01 (715) 151-9228

671664  
AVENIDA FRANCISCO VILLA No. 31 COL. MORELOS,  
URUAPAN, MICH. TEL.: 01 (452) 528-9536

**MORELOS**  
671877 **FERRERÍA MATERIALES DURAMAX** km 100 CARR.  
MEXICO-ACAPULCO, COL. ALPUERCA, C.P. 62797  
TEL.: 01 (777) 678-9069 TEL./ FAX: 01 (777) 678-7956

**OAXACA**  
671625 **MARTÍNEZ BARRANCO, S.A. DE C.V.** AV. LA  
PAZ No. 71 COL. CALIFORNIA, OAXACA  
TEL.: 01 (951) 133-1521

671712 **MUNDO MAKITA** SÍMBOLOS PATRIOS No. 101,  
COL. ELISEO JIMENEZ RUIZ, OAXACA, OAX.  
671782 **MIFERRE**  
CARR. COSTERA DEL PACIFICO No. 300, COL. LOS  
MANUALES, PUERTO ESCONDIDO, TEL.: 01 (954)  
582-2418

671794 **AGROBOMBAS ROSARIOS S.A.** AV.  
INDEPENDENCIA No. 1323 COL. LA PIRAGUA,  
TUXTEPEC, C.P. 68800 TEL.: 01 (287) 875-1363

**PUEBLA**  
671420 **DISTRIBUIDORA DE HERRAMIENTAS**  
**MANUALES ZAVALETA, S.A. DE C.V.**  
RIVERA ATONAC No. 325, COL. SANTA CRUZ BUENA  
VISTA, C.P. 72800, SAN ANDRÉS CACHULUA, PUE.  
TEL./ FAX: 01 (222) 249-8592

671211 **SERVITEC**  
AV. DE LA JUVENTUD No. 1103 ESQ. 7 SUR, COL.  
NICOLAS BRAVO C.P. 75790, TEHUACÁN, PUE.  
TEL./ FAX: 01 (238) 384-7200

671822 **TIENDA FIX TEHUACAN**  
AV. SEGUINDA DE MORELOS No. 303, COL. CENTRO,  
TEHUACÁN, TEL.: 01 (238) 384-8640

**QUERÉTARO**  
670402 **MOTORES Y HERRAMIENTAS ELÉCTRICAS**  
AV. No. 1004-B ESQ. CALLE 19, COL. LOMAS DE CASA  
BLANCA, C.P. 76900, QUERÉTARO, QRO.  
TEL. Y FAX: 01 (442) 167-4733

671265 **FERRERÍA PRADO HERRAMIENTAS S.A.**  
**DE C.V.** UNIVERSIDAD No. 325-A, COL. GRANÍAS  
MANTHI C.P. 76808, SAN JUAN DEL RIO, QRO.  
TEL./ FAX: 01 (427) 268-4544

**QUINTANA ROO**  
670046 **CENTRO FERRERÍA DE CANCÚN**  
AV. COMACALCO No. 12, COL. SUPERMANZANA 59  
C.P. 77151, CANCÚN, Q. ROO.  
TEL.: 01 (998) 886-6777 / 887-6616

670711  
ALVARO OBREGÓN No. 281-283 COL. CENTRO,  
CHETUMAL, QUINTANA ROO TEL.: 01 (983) 833-2558

671732 **MULTIERRAS TALICUMI** AVENIDA MIGUEL  
HIDALGO No.212, VENUSTIANO CARRANZA,  
CIUDAD DE MEXICO

**SAN LUIS POTOSÍ**  
671636 **95/24 MEXICO, S.A. DE C.V.** SUC. S/N  
AV. UNIVERSIDAD No. 1890 COL. EL PASEO, SAN LUIS  
POTOSÍ C.P. 78320 TEL./ FAX: 01 (444) 822-4341

**SINALOA**  
671642  
JACARANDAS S/N COL. DEL BOSQUE, GUASAVE, SIN.  
TEL.: 01 (687) 871-2636

**SONORA**  
671045 **FERRERÍA LA ÚNICA**  
LAZARO MERCADO No. 1234 COL. MUNICIPIO LIBRE  
C.P. 85000 CD. OBREGÓN, SON. TEL./ FAX: 01 (644)  
412-9856

**TABASCO**  
671660 **GRUPO VAQUEIRO FERRERÍA, S.A. DE C.V.**  
PERIFERICO CARLOS PELLICER CAMARÁ No. 2810 COL.  
MIGUEL HIDALGO, WILLERFEROSA, C.P. 86250  
TEL./ FAX: 01 (993) 116-1901 y 41 EXT. 106

671832 **MERCADO DE LA SOLIDADOURA DEL**  
**FURTESTE, S.A. DE C.V.** BVD. ADOLFU RUIZ CORTINEZ  
2001-B,  
COL. ATASTA, VILLAHERMOSA, C.P. 86100  
TEL.: 01 (933) 161-4820 / 161-4795

**TAMAULIPAS**  
671840 **CONSTRUMARA GÁLVEZ**  
AV. FRANCISCO JAVIER No. 715 COL. BUENA VISTA C.P. 88120  
INVO. IABREDO, TAM. TEL./ FAX: 01 (867) 710-3100

671755 **FERRERÍA ZANELLA**  
AV. TAMAULIPAS No. 715 COL. REVOLUCIÓN VERDE,  
TAMPICO, TEL.: 01 (833) 306-6537

**TLAXCALA**  
671694 **SERVICIO JUNIOR**  
CALLE 2 DE ABRIL PONENTE No. 506, COL. CENTRO,  
APIZACO, TEL. 01 (241) 112-0996

**VERACRUZ**  
671635 **METALURVE, S.A. DE C.V.** CALLE 18 No. 2117,  
FRACC. LOMAS C.P. 94570 CORDOBA, VER.  
TEL.: 01 (271) 714-8584

671635 **LA CASA DISTR. TRUPER**  
SUC. AV. YUCATAN No. 157-A, COL. YUCATAN C.P. 93600  
MARTINEZ DE LA TORRE, VER. TEL.: 01 (232) 375-5400

671478 **TALLER ELÉCTRICO MATHEY**  
ATENAS No. 71, COL. NUEVA MINA C.P. 96760  
MINATITLAN, VER. TEL./ FAX: 01 (922) 223-5601

671605  
HUMBOLDT SUR No. 49, COL. CENTRO C.P. 91270  
PEROTE, VER. TEL.: 01 (282) 832-0327 / 825-6400

670597 **LA CASA DISTRIBUIDORA TRUPER**  
BLVD. PRIMAVERA, ESQ. CALLE HORTENSIA S/N  
PRIMAVERA, C.P. 93308 POZA RICA, VER.  
TEL.: 01 (782) 823 81 00

671535 **DISTRIBUIDORA SANVER S.A. DE C.V.** AV.  
CARRITERA NAL. TUXPAN-TAMPICO km 64, COL. LA  
MORITA, TANTOYUCA, C.P. 92101 TEL.: 01 (789) 893-3030

671645 **MAYORISTAS IAGUAR S.A. DE C.V.** AV.  
IGNACIO ALLENDE No. 2377 COL. CENTRO, VERACRUZ  
TEL.: 01 (229) 931-1891

671781 **MATERIALES Y ACEROS TUCAN S.A. DE C.V.**  
PROJ. AV. MIGUEL ALEMÁN No. 3800 COL. ARTICULO  
123, VERACRUZ, TEL.: 01 (229) 923-0700

671452 **COMERCIALIZADORA FERRESMAR**  
CAVETANO RIVERA No. 47 COL. DEL MAESTRO,  
VERACRUZ TEL.: 01 (229) 922-7948  
TEL./ FAX: 01 (229) 927-1771

**SUCURSAL TIJUANA**

AV. LA ENCANTADA, LOTE # 5  
 PARQUE INDUSTRIAL EL FLORIDO II  
 C.P. 22244  
 TIJUANA, BAJA CALIFORNIA.  
 CONMUTADOR: 01 (664) 969 5100

**SUCURSAL CULIACÁN**

LIBRAMIENTO BENITO JUÁREZ # 5599 B4  
 EJIDO DE LAS FLORES (LA COSTERITA)  
 C.P. 80296, CULIACÁN, SINALOA  
 CONMUTADOR: 01 (667) 7 60 57 47

**SUCURSAL GUADALAJARA**

ADOLF BERNARD HORN N° 6800  
 TLAJOMULCO DE ZUÑIGA, JALISCO, C.P. 45655  
 CONMUTADOR: 01 (33) 3606 5290

**SUCURSAL MÉRIDA**

CALLE 33 N° 600 Y 602 LOCALIDAD ITZINCAB Y  
 MULSAY, MUNICIPIO UMAN, YUCATÁN  
 C. P. 97390  
 CONMUTADOR: 01 (999) 912 24 51

**SUCURSAL MONTERREY**

AV. STIVA # 275, PARQUE INDUSTRIAL STIVA  
 BARRAGAN, SAN NICOLÁS DE LOS GARZAS,  
 C.P. 66420, MONTERREY, N.L.  
 TELS.: 01 (81) 8352 8791 Y 8790

**SUCURSAL PUEBLA**

AV. PERIFÉRICO 2-A, SAN LORENZO ALMECATLA,  
 COL. CUAUTLALCINGO, PUEBLA,  
 PUEBLA, C.P. 72710  
 CONMUTADOR: 01 (222) 2 82 82 82

**SUCURSAL LAGUNA**

CALLE METAL MECÁNICA # 280, PARQUE  
 INDUSTRIAL ORIENTE, TORREÓN, COAHUILA, C.P.  
 27278  
 CONMUTADOR: 01 (871) 209 68 23

**SUCURSAL VILLAHERMOSA**

CALLE HELIO LOTES 1,2 Y 3 MZNA. # 1  
 COL. INDUSTRIAL 2A ETAPA C.P. 86010  
 VILLAHERMOSA TAB.  
 CONMUTADOR : 01 (993) 3 53 72 44

**SUCURSAL CENTRO FORÁNEO**

AV. PARQUE INDUSTRIAL # 1-A  
 JILOTEPEC C.P. 54240, EDO. DE MÉXICO  
 CONMUTADOR: 01 (761) 7 82 91 01  
 EXT. 5728 Y 5102

**SUCURSAL CENTRO**

CALLE D # 31-A, COL. MODELO DE ECHEGARAY,  
 C.P. 53350, NAUCALPAN, EDO. DE MÉXICO  
 TEL.: 01 (55) 53 71 35 00

**SUCURSAL CHIHUAHUA**

AV. SILVESTRE TERRAZAS 128-11  
 PARQUE INDUSTRIAL BAFAR  
 CARRETERA MÉXICO CUAUHTEMOC  
 CHIHUAHUA, CHIH.  
 TEL.: 01 (614) 43 40 052

Model	Code	Brand
COS-26X	12251	 <b>TRUPER®</b>

## Warranty policy

This product, its parts and components have a one year cover against any defects in material and/or workmanship as well as its function, without expense for the customer. This warranty excludes the following: 1) when product is used under different from normal conditions; 2) usage in breach of the operating manual furnished or; 3) when this product has been altered or repaired by personnel not certified by  **TRUPER®**.

This warranty shall be effective with the supplier selling the product, or at  **TRUPER®** Authorized Service Centers listed in this manual.

This warranty shall be effective when presenting the product and the valid Warranty policy duly stamped by the supplier or the proof of purchase.

To comply with this warranty, Truper will cover transportation expenses in case consumer's address is out of range from  **TRUPER®** Authorized Service Centers listed herein or at the website [www.truper.com](http://www.truper.com) or at our toll-free numbers: 01 (800) 690-6990 or 01(800) 018-7873.

In the event of any problem regarding the validity of this warranty please call toll-free numbers mentioned above.

Parts, components, consumables and accessories when applicable may be acquired at  **TRUPER®** Authorized Service Centers listed herein.

Stamp of the business:

Date of purchase:



**1**  
**YEAR**

Imported by : **Truper, S.A. de C.V.**  
 Parque Industrial No. 1, Jilotepec, C.P. 54240, Estado de México, México.  
 Tel.: 01 (761) 782 9100, R.F.C.: THE-791105-HP2

[www.truper.com](http://www.truper.com)